

Inspiron 15



Řada 3000

Příručka majitele

Model počítače: Inspiron 15-3541/15-3542
Regulační model: P40F
Regulační typ: P40F001/P40F002



Poznámky, upozornění a varování

-  **POZNÁMKA:** POZNÁMKA označuje důležité informace, které pomáhají lepšímu využití počítače.
 -  **VÝSTRAHA: UPOZORNĚNÍ** poukazuje na možnost poškození hardwaru nebo ztráty dat a poskytuje návod, jak se danému problému vyhnout.
 -  **VAROVÁNÍ: VAROVÁNÍ** označuje potenciální nebezpečí poškození majetku, úrazu nebo smrti.
-

Copyright © 2014 Dell Inc. Všechna práva vyhrazena. Tento produkt je chráněn autorskými právy a právy na duševní vlastnictví Spojených států a mezinárodními právy. Dell™ a logo Dell jsou obchodní známky společnosti Dell Inc. ve Spojených státech anebo v jiných jurisdikcích. Všechny ostatní značky a názvy uvedené v tomto dokumentu mohou být obchodní známky příslušných společností.

2014 - 03

Rev. A00

Obsah

Před manipulací uvnitř počítače.....	10
Než začnete	10
Bezpečnostní opatření.....	10
Doporučené nástroje.....	11
Po manipulaci uvnitř počítače.....	12
Vyjmutí baterie.....	13
Postup.....	13
Vložení baterie.....	14
Postup.....	14
Sejmutí spodního krytu.....	15
Přípravné kroky.....	15
Postup.....	15
Nasazení krytu základny.....	16
Postup.....	16
Následné požadavky.....	16
Demontáž optické mechaniky.....	17
Přípravné kroky.....	17
Postup.....	17
Montáž diskové mechaniky.....	19
Postup.....	19
Následné požadavky.....	19

Demontáž pevného disku.....	20
Přípravné kroky.....	20
Postup.....	20
Výměna pevného disku.....	22
Postup.....	22
Následné požadavky.....	22
Vyjmutí paměťového modulu.....	23
Přípravné kroky.....	23
Postup.....	24
Instalace paměťového modulu.....	25
Postup.....	26
Následné požadavky.....	26
Demontáž bezdrátové karty.....	27
Přípravné kroky.....	27
Postup.....	27
Zpětná montáž bezdrátové karty.....	29
Postup.....	29
Následné požadavky.....	29
Demontáž klávesnice.....	30
Přípravné kroky.....	30
Postup.....	30
Instalace klávesnice.....	33
Postup.....	33
Přeložení kabelů klávesnice.....	33
Následné požadavky.....	36

Demontáž opěrky pro dlaň.....	37
Přípravné kroky.....	37
Postup.....	38
Montáž opěrky rukou.....	41
Postup.....	41
Následné požadavky.....	41
Vyjmutí modulu tlačítka napájení.....	42
Přípravné kroky.....	42
Postup.....	42
Montáž modulu tlačítka napájení.....	44
Postup.....	44
Následné požadavky.....	44
Vyjmutí dotykové podložky.....	45
Přípravné kroky.....	45
Postup.....	45
Instalace dotykové podložky.....	48
Postup.....	48
Následné požadavky.....	48
Demontáž desky konektoru baterie.....	49
Přípravné kroky.....	49
Postup.....	50
Montáž desky konektoru baterie.....	51
Postup.....	51
Následné požadavky.....	51

Demontáž panelu I/O.....	52
Přípravné kroky.....	52
Postup.....	52
Montáž panelu vstupů a výstupů.....	54
Postup.....	54
Následné požadavky.....	54
Demontáž desky konektoru optické mechaniky.....	55
Přípravné kroky.....	55
Postup.....	56
Instalace desky konektoru optické jednotky.....	58
Postup.....	58
Následné požadavky.....	58
Vyjmutí knoflíkové baterie.....	59
Přípravné kroky.....	59
Postup.....	59
Vložení knoflíkové baterie.....	61
Postup.....	61
Následné požadavky.....	61
Vyjmutí portu napájecího adaptéru.....	62
Přípravné kroky.....	62
Postup.....	62
Výměna portu napájecího adaptéru.....	64
Postup.....	64
Následné požadavky.....	64

Vyjmutí reproduktorů.....	65
Přípravné kroky.....	65
Postup.....	65
Výměna reproduktorů.....	67
Postup.....	67
Následné požadavky.....	67
Vyjmutí základní desky.....	68
Přípravné kroky.....	68
Postup.....	69
Zpětná montáž základní desky.....	71
Postup.....	71
Následné požadavky.....	71
Demontáž sestavy chladiče.....	73
Přípravné kroky.....	73
Postup.....	74
Montáž sestavy chladiče.....	75
Postup.....	75
Následné požadavky.....	75
Demontáž sestavy displeje.....	76
Přípravné kroky.....	76
Postup.....	76
Montáž sestavy displeje.....	80
Postup.....	80
Následné požadavky.....	80



Demontáž čelního krytu displeje (bezel)	81
Přípravné kroky.....	81
Postup.....	81
Montáž rámečku displeje	83
Postup.....	83
Následné požadavky.....	83
Demontáž panelu displeje	84
Přípravné kroky.....	84
Postup.....	85
Montáž panelu displeje	87
Postup.....	87
Následné požadavky.....	87
Demontáž závěsů displeje	88
Přípravné kroky.....	88
Postup.....	89
Montáž závěsů displeje	90
Postup.....	90
Následné požadavky.....	90
Demontáž kamery	91
Přípravné kroky.....	91
Postup.....	91
Výměna kamery	93
Postup.....	93
Následné požadavky.....	93
Aktualizace systému BIOS	94

Pomoc a kontakt na společnost Dell.....	95
Zdroje samostatné pomoci.....	95
Kontaktování společnosti Dell.....	95

Před manipulací uvnitř počítače

 **VÝSTRAHA:** Chcete-li předejít poškození komponent a karet, manipulujte s nimi pouze za hrany a nedotýkejte se kolíků a kontaktů.









Než začnete

- 1 Uložte a zavřete všechny otevřené soubory a ukončete všechny spuštěné aplikace.
- 2 Vypněte počítač.
 - Windows 8 – Přesunutím kurzoru myši do horního nebo dolního pravého rohu obrazovky otevřete postranní panel ovládacích tlačítek a klikněte na možnosti **Nastavení** → **Napájení** → **Vypnout**.
 - Windows 7: Klikněte nebo klepněte na nabídku **Start**  → **Vypnout**.
-  **POZNÁMKA:** Používáte-li jiný operační systém, vyhledejte pokyny ohledně jeho vypnutí v příslušné dokumentaci.
- 3 Odpojte počítač a všechna připojená zařízení od elektrických zásuvek.
- 4 Odpojte od počítače všechny kabely, jako je telefonní kabel, síťový kabel, atp.
- 5 Odpojte od počítače všechna připojená zařízení a periferie, například klávesnici, myš, monitor, atp.
- 6 Je-li třeba, vyjměte z počítače všechny paměťové karty a optické jednotky.

Bezpečnostní opatření

Dodržováním následujících bezpečnostních zásad zabráníte možnému poškození počítače a zajistíte vlastní bezpečnost.

 **VAROVÁNÍ:** Před manipulací s vnitřními součástmi počítače si přečtěte bezpečnostní pokyny dodané s počítačem. Další informace o vzorových bezpečnostních postupech naleznete na domovské stránce Regulatory Compliance (Soulad s předpisy) na adrese dell.com/regulatory_compliance.

-  **VAROVÁNÍ:** Před otevřením panelů nebo krytu počítače odpojte všechny zdroje napájení. Po dokončení práce uvnitř počítače nainstalujte zpět všechny kryty, panely a šrouby předtím, než připojíte zdroje napájení.
-  **VÝSTRAHA:** Chcete-li předejít poškození počítače, ujistěte se, že je pracovní plocha rovná a čistá.
-  **VÝSTRAHA:** Chcete-li předejít poškození komponent a karet, manipulujte s nimi pouze za hrany a nedotýkejte se kolíků a kontaktů.
-  **VÝSTRAHA:** Kryt počítače a jeho součásti může odstranit pouze certifikovaný servisní technik. Úplné informace o bezpečnostních opatřeních, práci uvnitř počítače a ochraně před elektrostatickým výbojem naleznete v bezpečnostních pokynech.
-  **VÝSTRAHA:** Před manipulací s vnitřními součástmi počítače proveďte uzemnění tím, že se dotknete nenatřené kovové plochy, jako například kovové části na zadní straně počítače. Během práce se opětovně dotýkejte nenatřeného kovového povrchu, abyste vybili statickou elektřinu, která by mohla interní součásti počítače poškodit.
-  **VÝSTRAHA:** Při odpojování kabelu tahejte za konektor nebo pásek pro vytahování, nikoli za samotný kabel. Některé kabely mohou být opatřeny konektory se západkami nebo přitlačnými šrouby, které je třeba před odpojením kabelu uvolnit. Při odpojování kabelů konektory udržujte vyrovnané, aby nedošlo k ohnutí kolíků konektorů. Při připojování kabelů se ujistěte, že jsou konektory a porty správně otočeny a vyrovnány.
-  **VÝSTRAHA:** Při odpojování síťového kabelu nejprve odpojte kabel od počítače a potom jej odpojte od síťového zařízení.
-  **VÝSTRAHA:** Stiskem vysuňte všechny karty vložené ve čtečce paměťových karet.

Doporučené nástroje

Postupy uvedené v tomto dokumentu mohou vyžadovat použití následujících nástrojů:

- křížový šroubovák,
- plastová jehla.

Po manipulaci uvnitř počítače

 **VÝSTRAHA:** Pokud šrouby uvnitř počítače zůstanou uvolněné nebo volně ležet, můžete počítač vážně poškodit.

- 1 Našroubujte všechny šrouby a ujistěte se, že žádné nezůstaly volně ležet uvnitř počítače.
- 2 Připojte všechna externí zařízení, periferie a kabely, které jste odpojili před prací v počítači.
- 3 Vraťte zpět všechny karty, disky a ostatní části, které jste odebrali před prací v počítači.
- 4 Připojte počítač a všechna připojená zařízení do elektrických zásuvek.
- 5 Zapněte počítač.

Vyjmutí baterie

- !** **VAROVÁNÍ:** Před manipulací uvnitř počítače si přečtěte bezpečnostní informace dodané s počítačem a postupujte podle kroků popsaných v části [Před manipulací uvnitř počítače](#). Po dokončení práce uvnitř počítače postupujte podle pokynů v části [Po dokončení práce uvnitř počítače](#). Další vzorové postupy naleznete na domovské stránce Regulatory Compliance (Soulad s předpisy) na adrese dell.com/regulatory_compliance.

Postup

- 1 Zavřete displej a otočte počítač spodní stranou vzhůru.
- 2 Posuňte uvolňovací západky baterie do polohy pro odemčení.

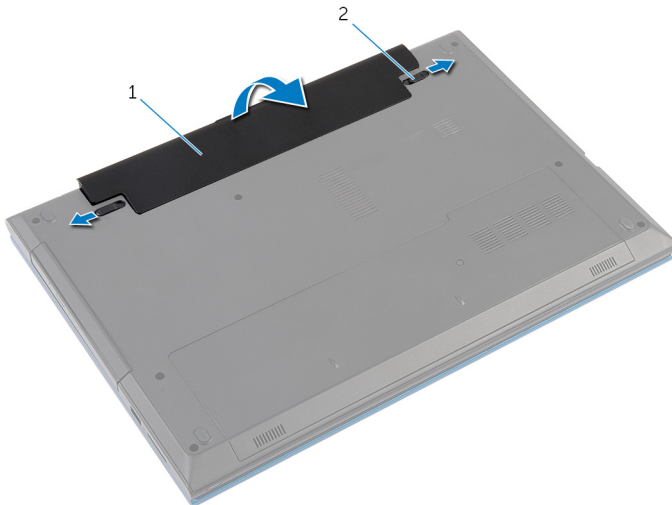

1 baterie

2 západky pro uvolnění
baterie (2)

- 3 Zdvihněte prsty baterii pod úhlem a vyjměte ji z pozice pro baterii.
- 4 Otočte počítač vzhůru nohama a otevřete displej, co nejvíce je to možné.
- 5 Po odpojení počítače od napájení stiskněte a 5 sekund podržte vypínač počítače, abyste uzemnili základní desku.

Vložení baterie



VAROVÁNÍ: Před manipulací uvnitř počítače si přečtěte bezpečnostní informace dodané s počítačem a postupujte podle kroků popsaných v části [Před manipulací uvnitř počítače](#). Po dokončení práce uvnitř počítače postupujte podle pokynů v části [Po dokončení práce uvnitř počítače](#). Další vzorové postupy naleznete na domovské stránce Regulatory Compliance (Soulad s předpisy) na adrese dell.com/regulatory_compliance.

Postup

- 1 Zasuňte výstupky na baterii do slotů pozice pro baterii a zaklapněte baterii na místo.
 -  **POZNÁMKA:** Ujistěte se, že jsou zajištěny západky pro uvolnění baterie.
- 2 Otočte počítač vzhůru nohama a otevřete displej, co nejvíce je to možné.

Sejmutí spodního krytu

! **VAROVÁNÍ:** Před manipulací uvnitř počítače si přečtěte bezpečnostní informace dodané s počítačem a postupujte podle kroků popsaných v části [Před manipulací uvnitř počítače](#). Po dokončení práce uvnitř počítače postupujte podle pokynů v části [Po dokončení práce uvnitř počítače](#). Další vzorové postupy naleznete na domovské stránce Regulatory Compliance (Soulad s předpisy) na adrese dell.com/regulatory_compliance.

Přípravné kroky

Vyjměte [baterii](#).

Postup

- 1 Zašroubujte šroub, který připevňuje spodní kryt k základně počítače.
- 2 Posunutím spodního krytu uvolněte výčnělky na spodním krytu od základny počítače.
- 3 Zdvihněte spodní kryt ven z počítače.

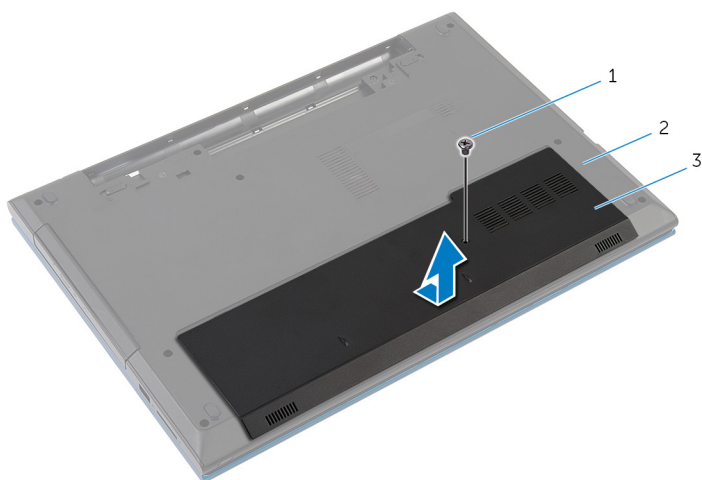

1 šroub

2 základna počítače

3 spodní kryt

Nasazení krytu základny

 **VAROVÁNÍ:** Před manipulací uvnitř počítače si přečtěte bezpečnostní informace dodané s počítačem a postupujte podle kroků popsaných v části [Před manipulací uvnitř počítače](#). Po dokončení práce uvnitř počítače postupujte podle pokynů v části [Po dokončení práce uvnitř počítače](#). Další vzorové postupy naleznete na domovské stránce Regulatory Compliance (Soulad s předpisy) na adrese dell.com/regulatory_compliance.

Postup

- 1 Zasuňte západky na krytu základny do otvorů v základně počítače a opatrně zasuňte kryt základny na místo.
- 2 Zašroubujte šroub, který připevňuje spodní kryt k základně počítače.

Následné požadavky

Vložte [baterii](#).

Demontáž optické mechaniky

! **VAROVÁNÍ:** Před manipulací uvnitř počítače si přečtěte bezpečnostní informace dodané s počítačem a postupujte podle kroků popsaných v části [Před manipulací uvnitř počítače](#). Po dokončení práce uvnitř počítače postupujte podle pokynů v části [Po dokončení práce uvnitř počítače](#). Další vzorové postupy naleznete na domovské stránce Regulatory Compliance (Soulad s předpisy) na adrese dell.com/regulatory_compliance.

Přípravné kroky

Vyjměte [baterii](#).

Postup

- 1 Vyšroubujte šroub připevňující sestavu optické jednotky k základně počítače.
- 2 Prsty vysuňte sestavu optické jednotky z pozice pro optickou jednotku.

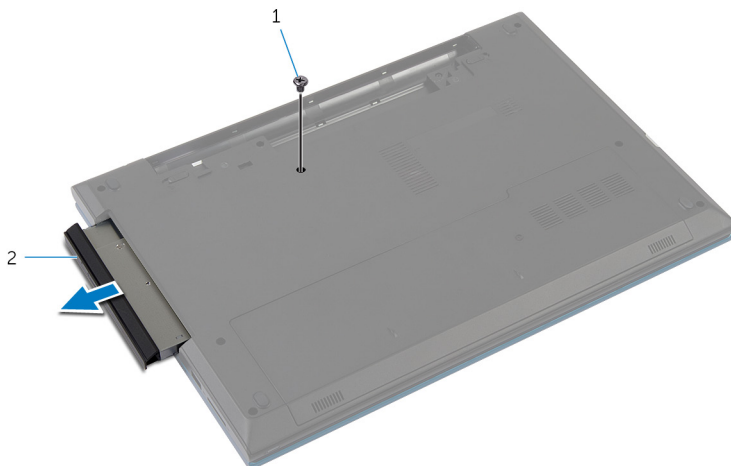

1 šroub

2 sestava optické jednotky

- 3 Vyšroubujte šroub, který k sestavě optické jednotky připevňuje držák optické jednotky.
- 4 Odstraňte držák optické jednotky ze sestavy optické jednotky.

5 Opatrně vypáčte rámeček optické jednotky a vyjměte ho.

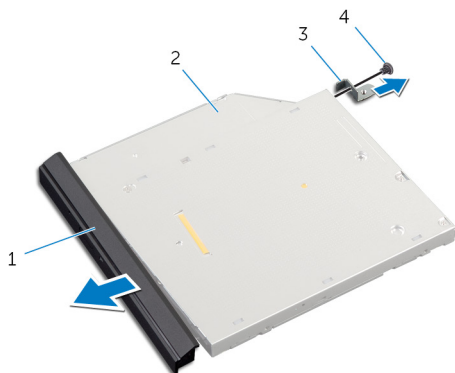

1 rámeček optické jednotky

2 optická mechanika

3 držák optické jednotky

4 šroub

Montáž diskové mechaniky

 **VAROVÁNÍ:** Před manipulací uvnitř počítače si přečtěte bezpečnostní informace dodané s počítačem a postupujte podle kroků popsaných v části [Před manipulací uvnitř počítače](#). Po dokončení práce uvnitř počítače postupujte podle pokynů v části [Po dokončení práce uvnitř počítače](#). Další vzorové postupy naleznete na domovské stránce Regulatory Compliance (Soulad s předpisy) na adrese dell.com/regulatory_compliance.

Postup

- 1 Zarovnejte západky na rámečku optické jednotky se sloty v optické jednotce a opatrně ho zacvakněte na místo.
- 2 Zarovnejte otvor šroubu na držáku optické jednotky s otvorem na sestavě optické jednotky.
- 3 Zašroubujte šroub, který k sestavě optické jednotky připevňuje držák optické jednotky.
- 4 Zasuňte sestavu optické jednotky do její pozice a ujistěte se, že je zdíčka pro šroub na držáku optické jednotky zarovnána se zdíčkou pro šroub na základně počítače.
- 5 Zašroubujte šroub připevňující sestavu optické jednotky k základně počítače.

Následné požadavky

Vložte [baterii](#).

Demontáž pevného disku

 **VAROVÁNÍ:** Před manipulací uvnitř počítače si přečtěte bezpečnostní informace dodané s počítačem a postupujte podle kroků popsanych v části [Před manipulací uvnitř počítače](#). Po dokončení práce uvnitř počítače postupujte podle pokynů v části [Po dokončení práce uvnitř počítače](#). Další vzorové postupy naleznete na domovské stránce Regulatory Compliance (Soulad s předpisy) na adrese dell.com/regulatory_compliance.

 **VÝSTRAHA:** Pevné disky jsou křehké. Při manipulaci s pevným diskem buďte opatrní.

 **VÝSTRAHA:** Chcete-li předejít ztrátě dat, nevyjímejte pevný disk, pokud je počítač v režimu spánku nebo zapnutý.

Přípravné kroky

- 1 Vyjměte [baterii](#).
- 2 Sejměte [spodní kryt](#).

Postup

- 1 Vyšroubujte šroub připevňující sestavu pevného disku k základně počítače.
- 2 Pomocí poutka vysuňte sestavu pevného disku a odpojte ji od základní desky.

- 3** Vyjměte sestavu pevného disku ze základny počítače.

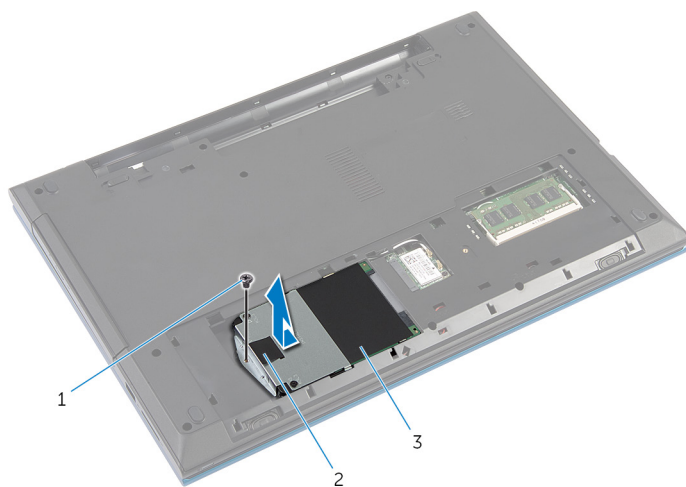

- | | |
|-------------------------|-----------------------|
| 1 šroub | 2 poutko pro vysunutí |
| 3 sestava pevného disku | |

- 4** Odstraňte šrouby, kterými je k pevnému disku upevněn jeho držák.
- 5** Pomocí poutka zdvihněte držák pevného disku a odlepte mylarovou pásku z pevného disku.

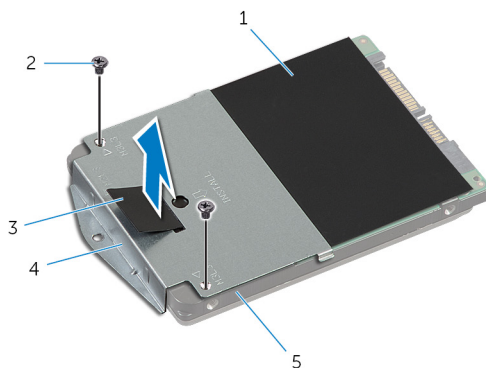

- | | |
|-----------------------|-----------------------|
| 1 Mylarová páska | 2 šrouby (2) |
| 3 poutko pro vysunutí | 4 držák pevného disku |
| 5 pevný disk | |

Výměna pevného disku

 **VAROVÁNÍ:** Před manipulací uvnitř počítače si přečtěte bezpečnostní informace dodané s počítačem a postupujte podle kroků popsaných v části [Před manipulací uvnitř počítače](#). Po dokončení práce uvnitř počítače postupujte podle pokynů v části [Po dokončení práce uvnitř počítače](#). Další vzorové postupy naleznete na domovské stránce Regulatory Compliance (Soulad s předpisy) na adrese dell.com/regulatory_compliance.

 **VÝSTRAHA:** Pevné disky jsou křehké. Při manipulaci s pevným diskem buďte opatrní.

Postup

- 1 Přilepte mylarovou pásku k pevnému disku.
- 2 Zarovnejte zdířky pro šrouby na pevném disku se zdířkami na držáku pevného disku.
- 3 Zašroubujte šrouby upevňující držák pevného disku k pevnému disku.
- 4 Vložte sestavu pevného disku do základny počítače.
- 5 Zasuňte sestavu pevného disku, abyste upevnili konektor pevného disku ke konektoru na základní desce.
- 6 Zašroubujte šroub připevňující sestavu pevného disku k základně počítače.

Následné požadavky

- 1 Nasaďte [spodní kryt](#).
- 2 Vložte [baterii](#).

Vyjmutí paměťového modulu



VAROVÁNÍ: Před manipulací uvnitř počítače si přečtěte bezpečnostní informace dodané s počítačem a postupujte podle kroků popsaných v části [Před manipulací uvnitř počítače](#). Po dokončení práce uvnitř počítače postupujte podle pokynů v části [Po dokončení práce uvnitř počítače](#). Další vzorové postupy naleznete na domovské stránce Regulatory Compliance (Soulad s předpisy) na adrese dell.com/regulatory_compliance.

Přípravné kroky

- 1 Vyjměte [baterii](#).
- 2 Sejměte [spodní kryt](#).

Postup

- 1 Prsty roztáhněte zajišťovací svorky na každém konci konektoru paměťového modulu tak, aby paměťový modul vyskočil z pozice.
- 2 Vysuňte paměťový modul ze slotu paměťového modulu.

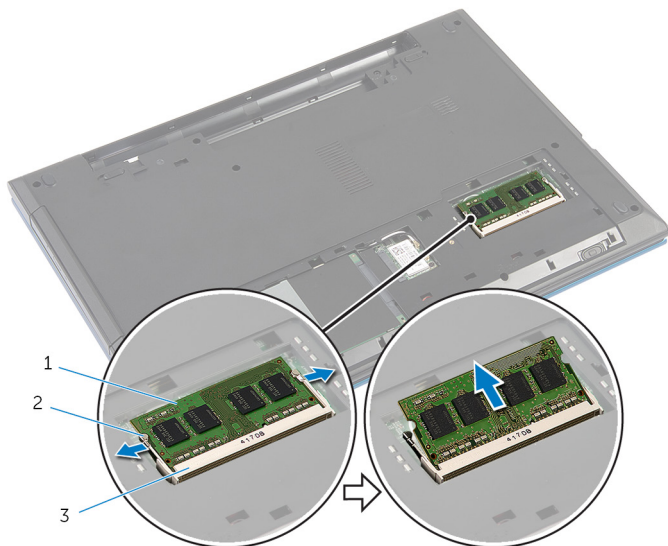

1 paměťový modul,

2 zajišťovací spony (2)

3 slot paměťového modulu

Instalace paměťového modulu



VAROVÁNÍ: Před manipulací uvnitř počítače si přečtěte bezpečnostní informace dodané s počítačem a postupujte podle kroků popsaných v části [Před manipulací uvnitř počítače](#). Po dokončení práce uvnitř počítače postupujte podle pokynů v části [Po dokončení práce uvnitř počítače](#). Další vzorové postupy naleznete na domovské stránce Regulatory Compliance (Soulad s předpisy) na adrese dell.com/regulatory_compliance.

Postup

- 1 Zarovnejte zářez na hraně paměťového modulu se západkou na slotu paměťového modulu.
- 2 Paměťový modul zasuňte pod úhlem do konektoru a poté modul zatlačte směrem dolů, dokud nezapadne na místo.

 **POZNÁMKA:** Jestliže neuslyšíte cvaknutí, modul vyjměte a postup vkládání zopakujte.

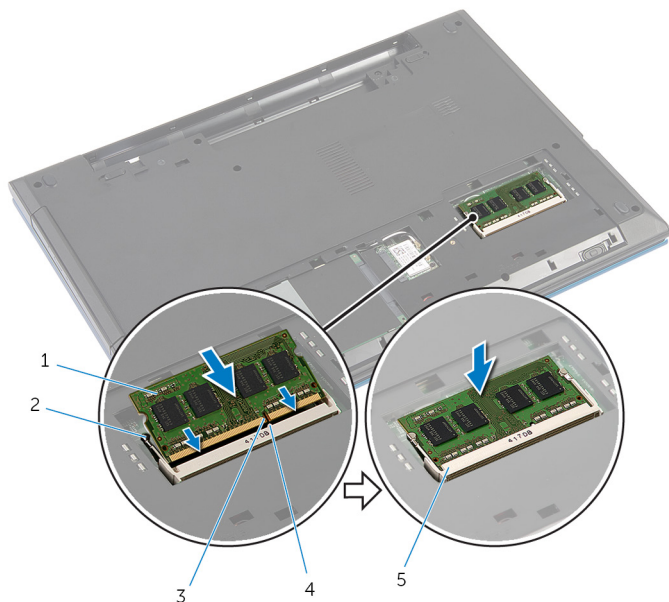

- | | |
|--------------------------|-------------------------|
| 1 paměťový modul, | 2 zajišťovací spony (2) |
| 3 zářez | 4 západka |
| 5 slot paměťového modulu | |

Následné požadavky

- 1 Nasaďte [spodní kryt](#).
- 2 Vložte [baterii](#).

Demontáž bezdrátové karty



VAROVÁNÍ: Před manipulací uvnitř počítače si přečtěte bezpečnostní informace dodané s počítačem a postupujte podle kroků popsaných v části [Před manipulací uvnitř počítače](#). Po dokončení práce uvnitř počítače postupujte podle pokynů v části [Po dokončení práce uvnitř počítače](#). Další vzorové postupy naleznete na domovské stránce Regulatory Compliance (Soulad s předpisy) na adrese dell.com/regulatory_compliance.

Přípravné kroky

- 1 Vyjměte [baterii](#).
- 2 Sejměte [spodní kryt](#).

Postup

- 1 Odpojte anténní kabely od bezdrátové karty.
- 2 Vyšroubujte šroub, který připevňuje bezdrátovou kartu k základně počítače.

3 Vysuňte bezdrátovou kartu ze slotu bezdrátové karty.

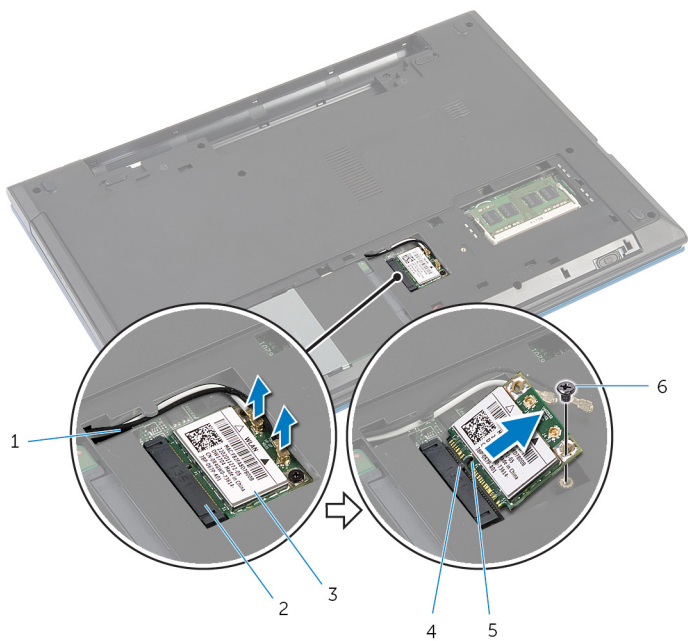

1 anténní kabely (2)

3 bezdrátová karta

5 zářez

2 slot bezdrátové karty

4 západka

6 šroub

Zpětná montáž bezdrátové karty

 **VAROVÁNÍ:** Před manipulací uvnitř počítače si přečtěte bezpečnostní informace dodané s počítačem a postupujte podle kroků popsaných v části [Před manipulací uvnitř počítače](#). Po dokončení práce uvnitř počítače postupujte podle pokynů v části [Po dokončení práce uvnitř počítače](#). Další vzorové postupy naleznete na domovské stránce Regulatory Compliance (Soulad s předpisy) na adrese dell.com/regulatory_compliance.

Postup

- 1 Zarovnejte drážku na bezdrátové kartě s výstupkem na slotu karty.
- 2 Vložte pod úhlem paměťovou kartu do slotu.
- 3 Zatlačte druhý konec bezdrátové karty dolů a připevněte šroub zajišťující bezdrátovou kartu k základně počítače.
- 4 Připojte anténní kabely k bezdrátové kartě.

Následující tabulka uvádí barevné schéma anténních kabelů pro bezdrátové karty podporované tímto počítačem.

Konektory na bezdrátové kartě	Barva anténního kabelu
Hlavní (bílý trojúhelník)	Bílá
Pomocný (černý trojúhelník)	Černá

Následné požadavky

- 1 Nasad'te [spodní kryt](#).
- 2 Vložte [baterii](#).

Demontáž klávesnice

 **VAROVÁNÍ:** Před manipulací uvnitř počítače si přečtěte bezpečnostní informace dodané s počítačem a postupujte podle kroků popsaných v části [Před manipulací uvnitř počítače](#). Po dokončení práce uvnitř počítače postupujte podle pokynů v části [Po dokončení práce uvnitř počítače](#). Další vzorové postupy naleznete na domovské stránce Regulatory Compliance (Soulad s předpisy) na adrese dell.com/regulatory_compliance.

Přípravné kroky

Vyjměte [baterii](#).

Postup

- 1 Otočte počítač vzhůru nohama a otevřete displej, co nejvíce je to možné.
- 2 Použijte plastovou jehlu k uvolnění západek, které upevňují klávesnici k opěrce rukou.

- 3 Opatrně klávesnici překlopte a položte ji na opěrku rukou.

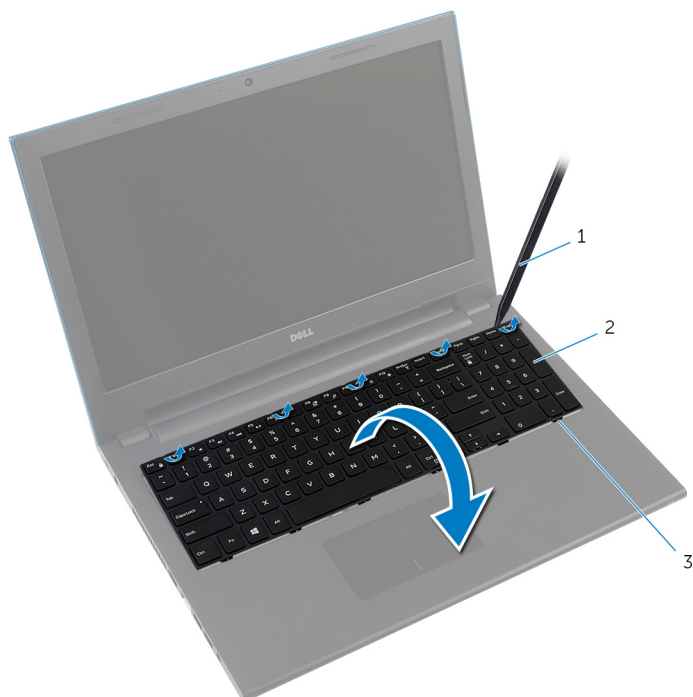

- 1 plastová jehla
2 klávesnice
3 západky (6)

- 4 Zdvihněte výčnělky a odpojte kabel klávesnice a kabel podsvícení klávesnice (volitelný) od základní desky.



POZNÁMKA: Kabel podsvícení klávesnice je k dispozici pouze na podsvícené klávesnici.

5 Zdvihněte klávesnici společně s kabely z opěrky rukou.

 **POZNÁMKA:** Pokud instalujete novou klávesnici, poznačte si vedení kabelu klávesnice a kabelu podsvícení klávesnice (volitelný).

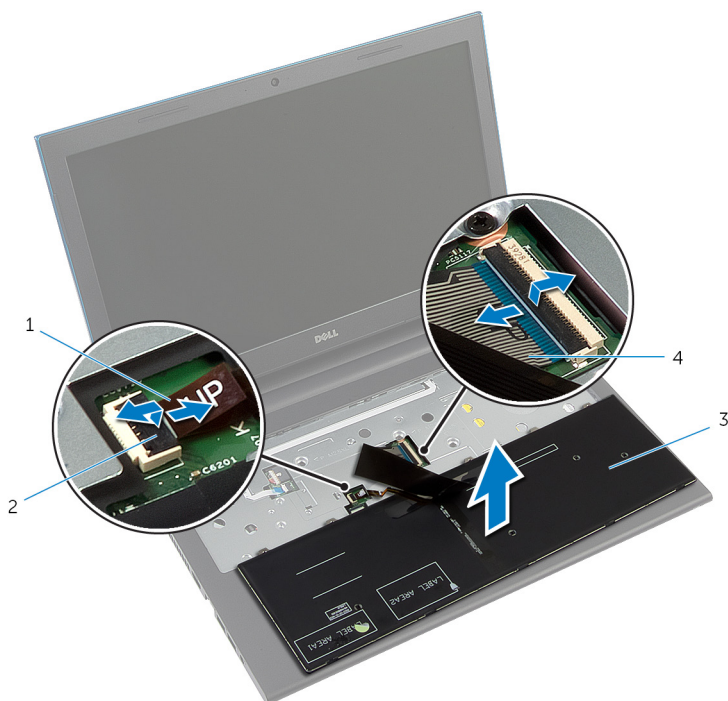

1 kabel podsvícení klávesnice
(volitelný)

2 západka konektoru

3 klávesnice

4 kabel klávesnice

Instalace klávesnice

 **VAROVÁNÍ:** Před manipulací uvnitř počítače si přečtěte bezpečnostní informace dodané s počítačem a postupujte podle kroků popsaných v části [Před manipulací uvnitř počítače](#). Po dokončení práce uvnitř počítače postupujte podle pokynů v části [Po dokončení práce uvnitř počítače](#). Další vzorové postupy naleznete na domovské stránce Regulatory Compliance (Soulad s předpisy) na adrese dell.com/regulatory_compliance.

Postup

- 1 Zasuňte kabel klávesnice a kabel podsvícení klávesnice (volitelný) do konektorů na základní desce a zatlačte na západky konektorů, abyste kabely upevnili.
 -  **POZNÁMKA:** Pokud instalujete novou klávesnici, přeložte kabely stejným způsobem, jako byly přeloženy na původní klávesnici. Další informace naleznete v části „[Přeložení kabelů klávesnice](#)“.
- 2 Opatrně přetočte klávesnici, zasuňte výčnělky na klávesnici do jejich slotů na opěrce rukou a zaklapněte klávesnici na místo.
- 3 Zavřete displej a otočte počítač spodní stranou vzhůru.

Přeložení kabelů klávesnice

 **VÝSTRAHA:** Při přeložení kabelů nevyvíjejte nadměrný tlak.

Kabely na klávesnici nejsou při dodání náhradní klávesnice přeloženy. Přeložte kabely na náhradní klávesnici stejně, jako byly přeloženy na původní klávesnici. Řiďte se přitom následujícími pokyny.



POZNÁMKA: Kabel podsvícení klávesnice je k dispozici pouze na podsvícené klávesnici.

- 1 Položte klávesnici na rovný a čistý povrch.

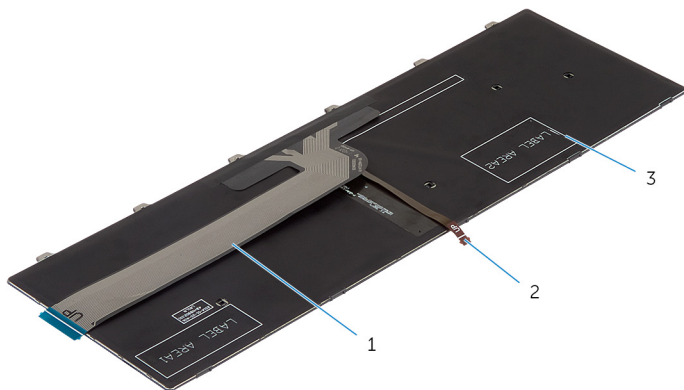

1 kabel klávesnice

2 kabel podsvícení klávesnice

3 klávesnice



VÝSTRAHA: Při přeložení kabelů nevyvíjejte nadměrný tlak.

- 2 Zdvihněte kabel klávesnice a jemně přeložte kabel podsvícení klávesnice podle ohybové linie.

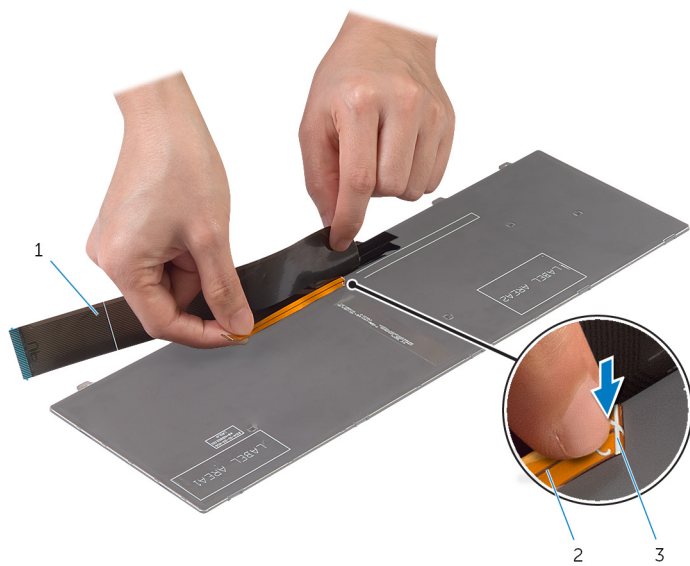

- 1 kabel klávesnice
- 3 ohybová linie

- 2 kabel podsvícení klávesnice

- 3 Přeložte jemně kabel klávesnice pomocí zarovnávací linky.

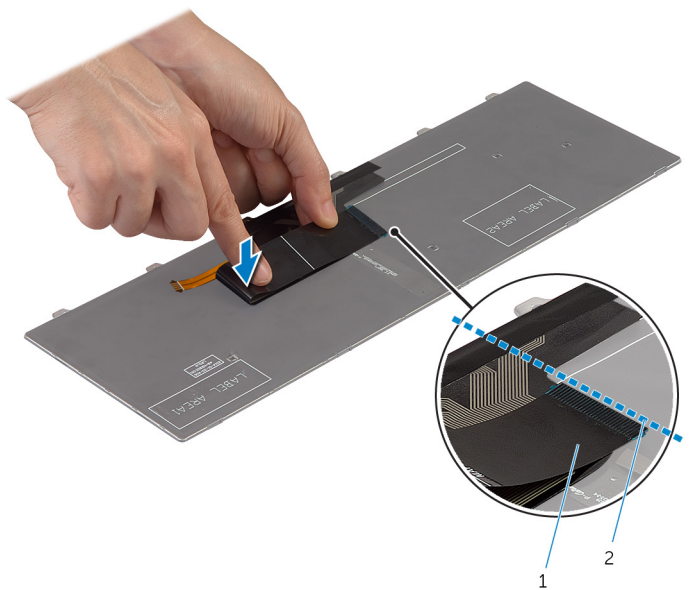

1 kabel klávesnice

2 zarovnávací linka

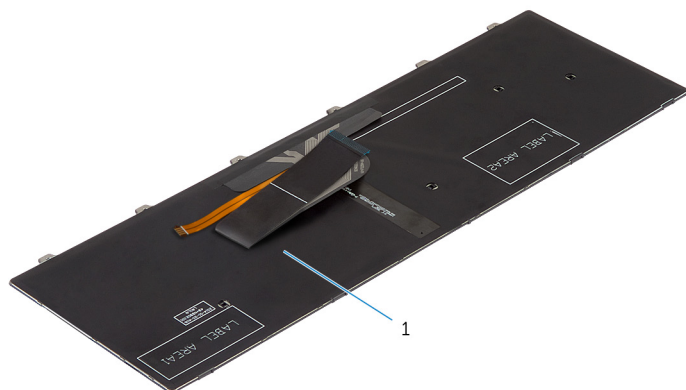

1 klávesnice

Následné požadavky

Vložte [baterii](#).

Demontáž opěrky pro dlaň

 **VAROVÁNÍ:** Před manipulací uvnitř počítače si přečtete bezpečnostní informace dodané s počítačem a postupujte podle kroků popsaných v části [Před manipulací uvnitř počítače](#). Po dokončení práce uvnitř počítače postupujte podle pokynů v části [Po dokončení práce uvnitř počítače](#). Další vzorové postupy naleznete na domovské stránce Regulatory Compliance (Soulad s předpisy) na adrese dell.com/regulatory_compliance.

Přípravné kroky

- 1 Vyjměte [baterii](#).
- 2 Sejměte [spodní kryt](#).
- 3 Postupujte podle postupu od kroku 1 po krok 3 v části „Vyjmutí [pevného disku](#)“.
- 4 Demontujte [klávesnici](#).

Postup

- 1 Vyšroubujte šrouby, které připevňují opěrku rukou k základně počítače.
- 2 Zdvihněte západky konektoru a pomocí výčnělků odpojte kabel dotykové podložky a kabel vypínače od základní desky.



- | | |
|---------------------------------|---------------------|
| 1 kabel desky tlačítka napájení | 2 západka konektoru |
| 3 kabel dotykového panelu. | 4 šrouby (3) |

- 3 Zavřete displej a otočte počítač spodní stranou vzhůru.

- 4** Vyšroubujte šrouby, které připevňují opěrku rukou k základně počítače.

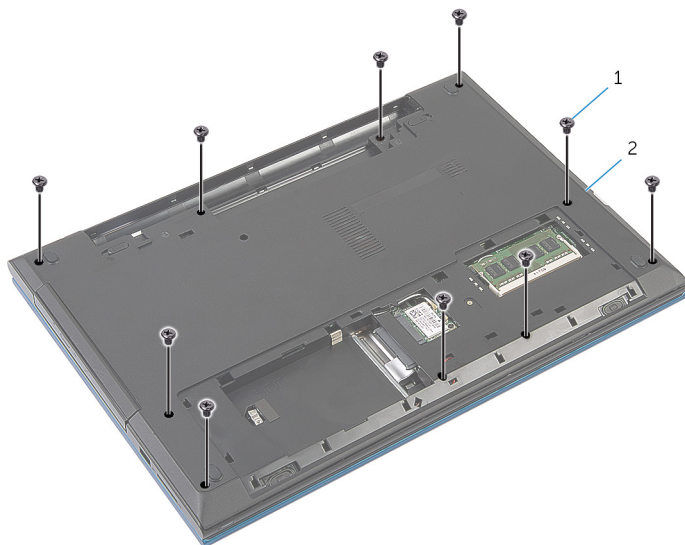

1 šrouby (10)

2 základna počítače

- 5** Pomocí plastové jehly opatrně uvolněte výstupky na opěrce rukou z drážek na základně počítače.



1 základna počítače

2 opěrka rukou

- 6** Otočte počítač vzhůru nohama a otevřete displej, co nejvíce je to možné.

- 7 Zdvihněte pod úhlem opěrku rukou a uvolněte ji z portů na základní desce.



1 opěrka rukou

- 8 Postupujte podle postupu od kroku 1 po krok 7 v části „Vyjmutí [modulu tlačítka napájení](#)“.
- 9 Postupujte podle postupu od kroku 1 po krok 5 v části „Vyjmutí [dotykové podložky](#)“.

Montáž opěrky rukou

 **VAROVÁNÍ:** Před manipulací uvnitř počítače si přečtěte bezpečnostní informace dodané s počítačem a postupujte podle kroků popsaných v části [Před manipulací uvnitř počítače](#). Po dokončení práce uvnitř počítače postupujte podle pokynů v části [Po dokončení práce uvnitř počítače](#). Další vzorové postupy naleznete na domovské stránce Regulatory Compliance (Soulad s předpisy) na adrese dell.com/regulatory_compliance.

Postup

- 1 Postupujte podle postupu od kroku 1 po krok 4 v části „Instalace [dotykové podložky](#)“.
- 2 Postupujte podle postupu od kroku 1 po krok 7 v části „Instalace [modulu tlačítka napájení](#)“.
- 3 Zasuňte sloty na opěrce rukou do výčnělků na základní desce a umístěte opěrku rukou na základnu počítače.
- 4 Zatlačením zaklapněte opěrku rukou na místo.
- 5 Našroubujte šrouby, které připevňují opěrku rukou k základně počítače.
- 6 Vsuňte kabely dotykové podložky a desku tlačítka napájení do konektorů na základní desce a zamáčkněte západky konektorů, čímž zajistíte kabely.
- 7 Zavřete displej a otočte počítač spodní stranou vzhůru.
- 8 Našroubujte šrouby, které připevňují opěrku rukou k základně počítače.
- 9 Otočte počítač vzhůru nohama a otevřete displej, co nejvíce je to možné.

Následné požadavky

- 1 Namontujte [klávesnici](#).
- 2 Postupujte podle postupu od kroku 4 po krok 6 v části „Instalace [pevného disku](#)“.
- 3 Nasadte [spodní kryt](#).
- 4 Vložte [baterii](#).

Vyjmutí modulu tlačítka napájení



VAROVÁNÍ: Před manipulací uvnitř počítače si přečtěte bezpečnostní informace dodané s počítačem a postupujte podle kroků popsaných v části [Před manipulací uvnitř počítače](#). Po dokončení práce uvnitř počítače postupujte podle pokynů v části [Po dokončení práce uvnitř počítače](#). Další vzorové postupy naleznete na domovské stránce Regulatory Compliance (Soulad s předpisy) na adrese dell.com/regulatory_compliance.

Přípravné kroky

- 1 Vyjměte [baterii](#).
- 2 Sejměte [spodní kryt](#).
- 3 Postupujte podle postupu od kroku 1 po krok 3 v části „Vyjmutí [pevného disku](#)“.
- 4 Demontujte [klávesnici](#).
- 5 Postupujte podle postupu od kroku 1 po krok 7 v části „Vyjmutí [opěrky rukou](#)“.

Postup

- 1 Odlepte kabel desky tlačítka napájení od opěrky rukou.
- 2 Otočte opěrku rukou vzhůru nohama a umístěte ji na čistý a plochý povrch.
- 3 Vyjměte kabel desky tlačítka napájení skrz otvor na opěrce rukou.
- 4 Odlepte pásku, která připevňuje desku tlačítka napájení k opěrce rukou.
- 5 Vyšroubujte šroub, který připevňuje desku tlačítka napájení k opěrce rukou.
- 6 Poznačte si vedení kabelu desky tlačítka napájení a vyjměte ho z opěrky rukou.

- 7 Zdvihněte desku tlačítka napájení pod úhlem a vysuňte ji z výčnělku na opěrce rukou.

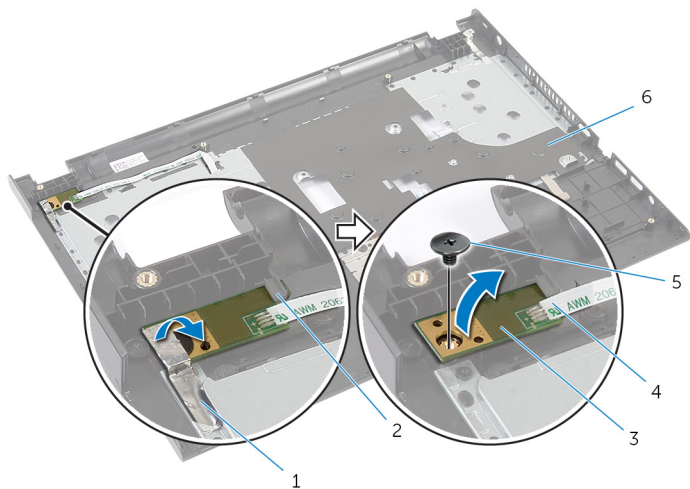

- | | |
|---------------------------|---------------------------------|
| 1 páska | 2 západka |
| 3 desku tlačítka napájení | 4 kabel desky tlačítka napájení |
| 5 šroub | 6 opěrka rukou |

Montáž modulu tlačítka napájení

 **VAROVÁNÍ:** Před manipulací uvnitř počítače si přečtěte bezpečnostní informace dodané s počítačem a postupujte podle kroků popsanych v části [Před manipulací uvnitř počítače](#). Po dokončení práce uvnitř počítače postupujte podle pokynů v části [Po dokončení práce uvnitř počítače](#). Další vzorové postupy naleznete na domovské stránce Regulatory Compliance (Soulad s předpisy) na adrese dell.com/regulatory_compliance.

Postup

- 1 Zasuňte desku tlačítka napájení pod výčnělky na opěrce rukou a zarovnejte zdířku pro šroub na desce tlačítka napájení se zdířku pro šroub na opěrce rukou.
- 2 Zašroubujte šroubek, který upevňuje desku tlačítka napájení k opěrce rukou.
- 3 Přilepte pásku, která připevňuje desku tlačítka napájení k opěrce rukou.
- 4 Upevněte kabel desky tlačítka napájení do sestavy opěrky rukou.
- 5 Prostrčte kabel desky tlačítka napájení skrz otvor na opěrce rukou.
- 6 Otočte opěrku rukou.
- 7 Upevněte kabel desky tlačítka napájení do sestavy opěrky rukou.

Následné požadavky

- 1 Postupujte podle postupu od kroku 3 po krok 9 v části „Instalace [opěrky rukou](#)“.
- 2 Namontujte [klávesnici](#).
- 3 Postupujte podle postupu od kroku 4 po krok 6 v části „Instalace [pevného disku](#)“.
- 4 Nasaďte [spodní kryt](#).
- 5 Vložte [baterii](#).

Vyjmutí dotykové podložky



VAROVÁNÍ: Před manipulací uvnitř počítače si přečtěte bezpečnostní informace dodané s počítačem a postupujte podle kroků popsaných v části [Před manipulací uvnitř počítače](#). Po dokončení práce uvnitř počítače postupujte podle pokynů v části [Po dokončení práce uvnitř počítače](#). Další vzorové postupy naleznete na domovské stránce Regulatory Compliance (Soulad s předpisy) na adrese dell.com/regulatory_compliance.

Přípravné kroky

- 1 Vyjměte [baterii](#).
- 2 Sejměte [spodní kryt](#).
- 3 Postupujte podle postupu od kroku 1 po krok 3 v části „Vyjmutí [pevného disku](#)“.
- 4 Demontujte [klávesnici](#).
- 5 Postupujte podle postupu od kroku 1 po krok 7 v části „Vyjmutí [opěrky rukou](#)“.

Postup

- 1 Otočte opěrku rukou vzhůru nohama a umístěte ji na čistý a plochý povrch.
- 2 Zvedněte západku konektoru a odpojte kabel dotykové podložky od dotykové podložky.

- 3** Vyšroubujte šrouby upevňující dotykovou podložku k sestavě opěrky rukou.

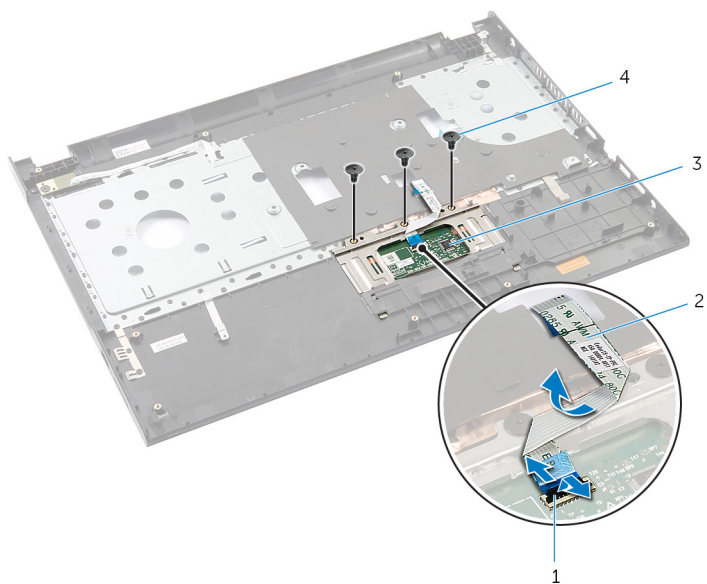

1 západka konektoru

2 kabel dotykového panelu.

3 dotyková podložka

4 šrouby (3)

- 4** Vyjměte prsty dotykovou podložku zespod opěrky rukou.

5 Vysuňte a vyjměte dotykovou podložku ze sestavy opěrky rukou.

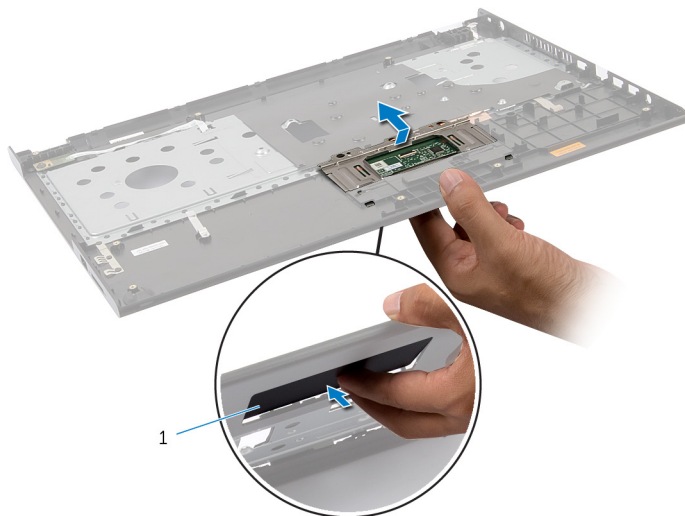

1 dotyková podložka

Instalace dotykové podložky

 **VAROVÁNÍ:** Před manipulací uvnitř počítače si přečtěte bezpečnostní informace dodané s počítačem a postupujte podle kroků popsaných v části [Před manipulací uvnitř počítače](#). Po dokončení práce uvnitř počítače postupujte podle pokynů v části [Po dokončení práce uvnitř počítače](#). Další vzorové postupy naleznete na domovské stránce Regulatory Compliance (Soulad s předpisy) na adrese dell.com/regulatory_compliance.

Postup

- 1 Zasuňte výčnělky na dotykové podložce do slotů na opěrce rukou.
- 2 Zašroubujte šrouby upevňující dotykovou podložku k sestavě opěrky rukou.
- 3 Zasuňte kabel dotykové podložky do konektoru na dotykové podložce a zajistěte ho zatlačením na západku konektoru.
- 4 Otočte opěrku rukou.

Následné požadavky

- 1 Postupujte podle postupu od kroku 3 po krok 9 v části „Instalace [opěrky rukou](#)“.
- 2 Namontujte [klávesnici](#).
- 3 Postupujte podle postupu od kroku 4 po krok 6 v části „Instalace [pevného disku](#)“.
- 4 Nasaďte [spodní kryt](#).
- 5 Vložte [baterii](#).

Demontáž desky konektoru baterie

 **VAROVÁNÍ:** Před manipulací uvnitř počítače si přečtěte bezpečnostní informace dodané s počítačem a postupujte podle kroků popsanych v části [Před manipulací uvnitř počítače](#). Po dokončení práce uvnitř počítače postupujte podle pokynů v části [Po dokončení práce uvnitř počítače](#). Další vzorové postupy naleznete na domovské stránce Regulatory Compliance (Soulad s předpisy) na adrese dell.com/regulatory_compliance.

Přípravné kroky

- 1 Vyjměte [baterii](#).
- 2 Sejměte [spodní kryt](#).
- 3 Postupujte podle postupu od kroku 1 po krok 3 v části „Vyjmutí [pevného disku](#)“.
- 4 Demontujte [klávesnici](#).
- 5 Postupujte podle postupu od kroku 1 po krok 7 v části „Vyjmutí [opěrky rukou](#)“.

Postup

- 1 Vyšroubujte šrouby, které upevňují desku konektoru baterie k základně počítače.
- 2 Opatrně zdvihněte desku konektoru baterie, abyste ji odpojili od základní desky.



1 deska konektoru baterie

2 šrouby (2)

Montáž desky konektoru baterie

 **VAROVÁNÍ:** Před manipulací uvnitř počítače si přečtěte bezpečnostní informace dodané s počítačem a postupujte podle kroků popsanych v části [Před manipulací uvnitř počítače](#). Po dokončení práce uvnitř počítače postupujte podle pokynů v části [Po dokončení práce uvnitř počítače](#). Další vzorové postupy naleznete na domovské stránce Regulatory Compliance (Soulad s předpisy) na adrese dell.com/regulatory_compliance.

Postup

- 1 Připojte desku konektoru baterie ke konektoru na základní desce.
- 2 Našroubujte šrouby, které upevňují desku konektoru baterie k základně počítače.

Následné požadavky

- 1 Postupujte podle postupu od kroku 3 po krok 9 v části „Instalace [opěrky rukou](#)“.
- 2 Namontujte [klávesnici](#).
- 3 Postupujte podle postupu od kroku 4 po krok 6 v části „Instalace [pevného disku](#)“.
- 4 Nasaďte [spodní kryt](#).
- 5 Vložte [baterii](#).

Demontáž panelu I/O

 **VAROVÁNÍ:** Před manipulací uvnitř počítače si přečtete bezpečnostní informace dodané s počítačem a postupujte podle kroků popsaných v části [Před manipulací uvnitř počítače](#). Po dokončení práce uvnitř počítače postupujte podle pokynů v části [Po dokončení práce uvnitř počítače](#). Další vzorové postupy naleznete na domovské stránce Regulatory Compliance (Soulad s předpisy) na adrese dell.com/regulatory_compliance.

Přípravné kroky

- 1 Vyjměte [baterii](#).
- 2 Sejměte [spodní kryt](#).
- 3 Postupujte podle postupu od kroku 1 po krok 3 v části „Vyjmutí [pevného disku](#)“.
- 4 Demontujte [klávesnici](#).
- 5 Postupujte podle postupu od kroku 1 po krok 7 v části „Vyjmutí [opěrky rukou](#)“.

Postup

- 1 Uvolněte výstupek upevňující desku I/O k základně počítače a otočte desku I/O.
- 2 Zdvihněte západku konektoru a odpojte pomocí poutka kabel desky I/O od desky I/O.

3 Vyměňte desku I/O ze základny počítače.

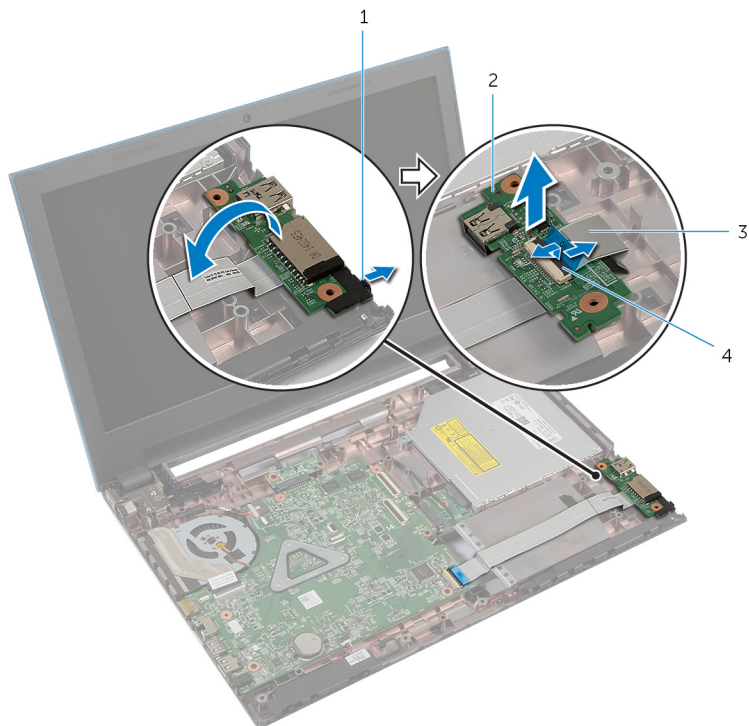

1 západka

2 deska I/O

3 kabel desky I/O

4 západka konektoru

Montáž panelu vstupů a výstupů

 **VAROVÁNÍ:** Před manipulací uvnitř počítače si přečtěte bezpečnostní informace dodané s počítačem a postupujte podle kroků popsanych v části [Před manipulací uvnitř počítače](#). Po dokončení práce uvnitř počítače postupujte podle pokynů v části [Po dokončení práce uvnitř počítače](#). Další vzorové postupy naleznete na domovské stránce Regulatory Compliance (Soulad s předpisy) na adrese dell.com/regulatory_compliance.

Postup

- 1 Zasuňte kabel desky I/O do konektoru desky I/O a zajistěte kabel zatlačením na západku konektoru.
- 2 Přetočte desku I/O a zacvakněte desku I/O na její místo.

Následné požadavky

- 1 Postupujte podle postupu od kroku 3 po krok 9 v části „Instalace [opěrky rukou](#)“.
- 2 Namontujte [klávesnici](#).
- 3 Postupujte podle postupu od kroku 4 po krok 6 v části „Instalace [pevného disku](#)“.
- 4 Nasaďte [spodní kryt](#).
- 5 Vložte [baterii](#).

Demontáž desky konektoru optické mechaniky

 **VAROVÁNÍ:** Před manipulací uvnitř počítače si přečtěte bezpečnostní informace dodané s počítačem a postupujte podle kroků popsanych v části [Před manipulací uvnitř počítače](#). Po dokončení práce uvnitř počítače postupujte podle pokynů v části [Po dokončení práce uvnitř počítače](#). Další vzorové postupy naleznete na domovské stránce Regulatory Compliance (Soulad s předpisy) na adrese dell.com/regulatory_compliance.

Přípravné kroky

- 1 Vyjměte [baterii](#).
- 2 Sejměte [spodní kryt](#).
- 3 Postupujte podle postupu od kroku 1 po krok 3 v části „Vyjmutí [pevného disku](#)“.
- 4 Postupujte podle postupu od kroku 1 po krok 2 v části „Vyjmutí [optické mechaniky](#)“.
- 5 Demontujte [klávesnici](#).
- 6 Postupujte podle postupu od kroku 1 po krok 7 v části „Vyjmutí [opěrky rukou](#)“.

Postup

- 1 Zavřete displej a otočte počítač spodní stranou vzhůru.
- 2 Odpojte anténní kabely od bezdrátové karty a vyjměte je z vodička na základně počítače.

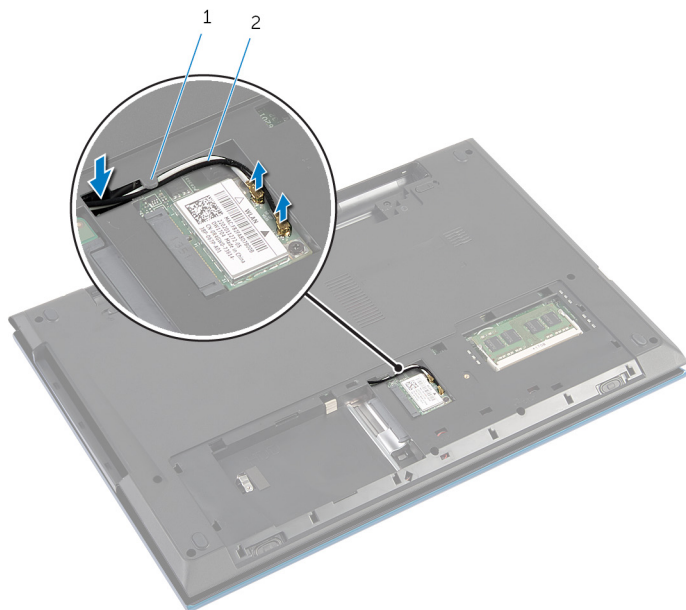

1 vodičko

2 anténní kabely (2)

- 3 Otočte počítač vzhůru nohama a otevřete displej, co nejvíce je to možné.
- 4 Vyjměte anténní kabely ze slotu na základně počítače a vyjměte je z desky konektoru optické jednotky.
- 5 Vyšroubujte šroub připevňující desku konektoru optické jednotky k základně počítače.
- 6 Vysunutím odpojte desku konektoru optické jednotky od základní desky.

7 Zdvihněte desku konektoru optické jednotky ze základny počítače.

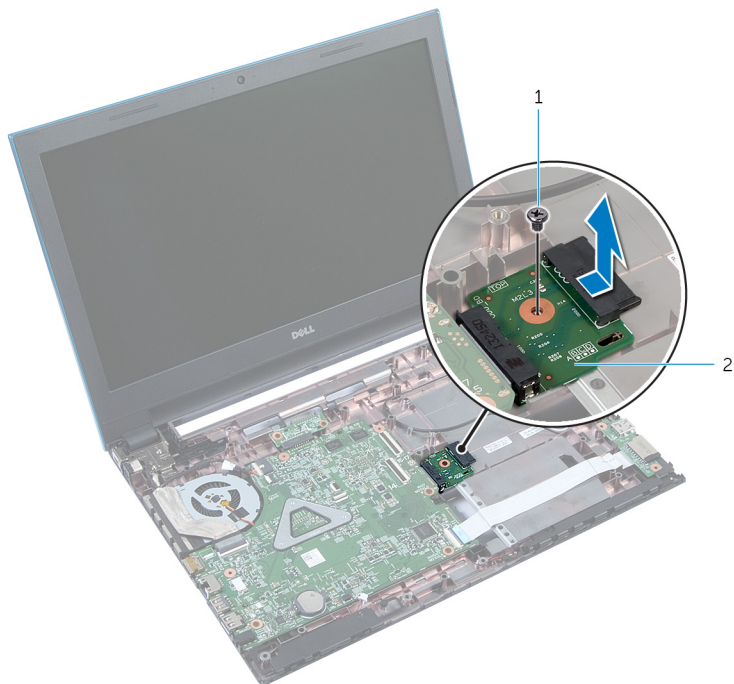

1 šroub

2 deska konektoru optické jednotky

Instalace desky konektoru optické jednotky

 **VAROVÁNÍ:** Před manipulací uvnitř počítače si přečtěte bezpečnostní informace dodané s počítačem a postupujte podle kroků popsanych v části [Před manipulací uvnitř počítače](#). Po dokončení práce uvnitř počítače postupujte podle pokynů v části [Po dokončení práce uvnitř počítače](#). Další vzorové postupy naleznete na domovské stránce Regulatory Compliance (Soulad s předpisy) na adrese dell.com/regulatory_compliance.

Postup

- 1 Zasuňte konektor desky optické jednotky do konektoru na základní desce.
- 2 Zašroubujte šroub připevňující desku konektoru optické jednotky k základně počítače.
- 3 Ved'te kabely antény na desce konektoru optické jednotky a zasuňte kabely do slotu na základně počítače.
- 4 Zavřete displej a otočte počítač spodní stranou vzhůru.
- 5 Ved'te kabely antény vodičkem na základně počítače.
- 6 Připojte kabely antény k bezdrátové kartě. Přečtěte si část „Instalace [bezdrátové karty](#)“.

Následné požadavky

- 1 Postupujte podle postupu od kroku 3 po krok 9 v části „Instalace [opěrky rukou](#)“.
- 2 Namontujte [klávesnici](#).
- 3 Postupujte podle postupu od kroku 4 po krok 5 v části „Instalace [optické mechaniky](#)“.
- 4 Postupujte podle postupu od kroku 4 po krok 6 v části „Instalace [pevného disku](#)“.
- 5 Nasaďte [spodní kryt](#).
- 6 Vložte [baterii](#).

Vyjmutí knoflíkové baterie

 **VAROVÁNÍ:** Před manipulací uvnitř počítače si přečtěte bezpečnostní informace dodané s počítačem a postupujte podle kroků popsaných v části [Před manipulací uvnitř počítače](#). Po dokončení práce uvnitř počítače postupujte podle pokynů v části [Po dokončení práce uvnitř počítače](#). Další vzorové postupy naleznete na domovské stránce Regulatory Compliance (Soulad s předpisy) na adrese dell.com/regulatory_compliance.

 **VÝSTRAHA:** Vyjmutím knoflíkové baterie dojde k resetu nastavení systému BIOS na výchozí hodnoty. Doporučujeme, abyste si před vyjmutím knoflíkové baterie poznačili nastavení systému BIOS.

Přípravné kroky

- 1 Vyjměte [baterii](#).
- 2 Sejměte [spodní kryt](#).
- 3 Postupujte podle postupu od kroku 1 po krok 3 v části „Vyjmutí [pevného disku](#)“.
- 4 Demontujte [klávesnici](#).
- 5 Postupujte podle postupu od kroku 1 po krok 7 v části „Vyjmutí [opěrky rukou](#)“.

Postup

Pomocí plastové jehly opatrně vyjměte knoflíkovou baterii ze socketu baterie na základní desce.

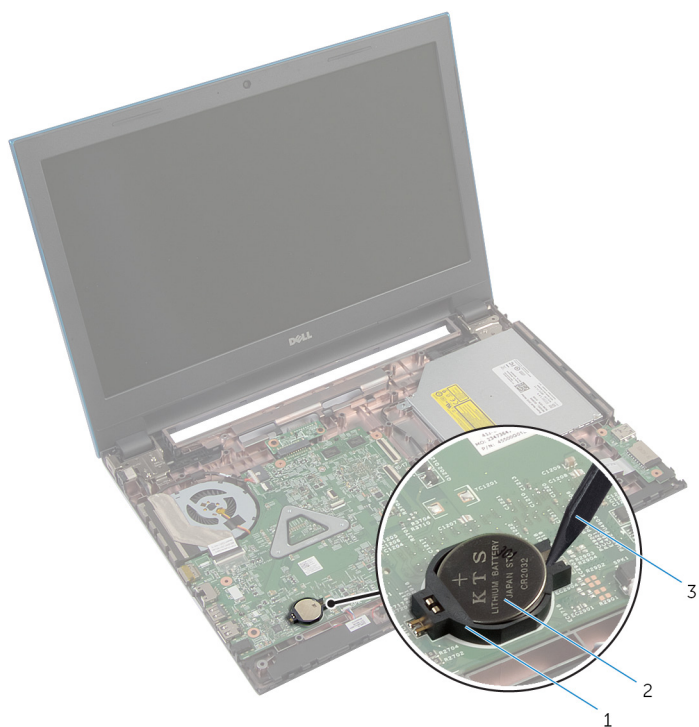

1 socket baterie
3 plastová jehla

2 knoflíková baterie

Vložení knoflíkové baterie



VAROVÁNÍ: Před manipulací uvnitř počítače si přečtěte bezpečnostní informace dodané s počítačem a postupujte podle kroků popsaných v části [Před manipulací uvnitř počítače](#). Po dokončení práce uvnitř počítače postupujte podle pokynů v části [Po dokončení práce uvnitř počítače](#). Další vzorové postupy naleznete na domovské stránce Regulatory Compliance (Soulad s předpisy) na adrese dell.com/regulatory_compliance.

Postup

Vložte knoflíkovou baterii znakem + nahoru do patice na základní desce.

Následné požadavky

- 1 Postupujte podle postupu od kroku 3 po krok 9 v části „Instalace [opěrky rukou](#)“.
- 2 Namontujte [klávesnici](#).
- 3 Postupujte podle postupu od kroku 4 po krok 6 v části „Instalace [pevného disku](#)“.
- 4 Vložte [baterii](#).
- 5 Nasadte [spodní kryt](#).

Vyjmutí portu napájecího adaptéru



VAROVÁNÍ: Před manipulací uvnitř počítače si přečtěte bezpečnostní informace dodané s počítačem a postupujte podle kroků popsanych v části [Před manipulací uvnitř počítače](#). Po dokončení práce uvnitř počítače postupujte podle pokynů v části [Po dokončení práce uvnitř počítače](#). Další vzorové postupy naleznete na domovské stránce Regulatory Compliance (Soulad s předpisy) na adrese dell.com/regulatory_compliance.

Přípravné kroky

- 1 Vyjměte [baterii](#).
- 2 Sejměte [spodní kryt](#).
- 3 Postupujte podle postupu od kroku 1 po krok 3 v části „Vyjmutí [pevného disku](#)“.
- 4 Demontujte [klávesnici](#).
- 5 Postupujte podle postupu od kroku 1 po krok 7 v části „Vyjmutí [opěrky rukou](#)“.

Postup

- 1 Odpojte kabel portu adaptéru napájení ze základní desky.
- 2 Vyjměte kabel portu napájecího adaptéru z vodiček v základně počítače.

3 Vyměňte port napájecího adaptéru spolu s kabelem ze základny počítače.

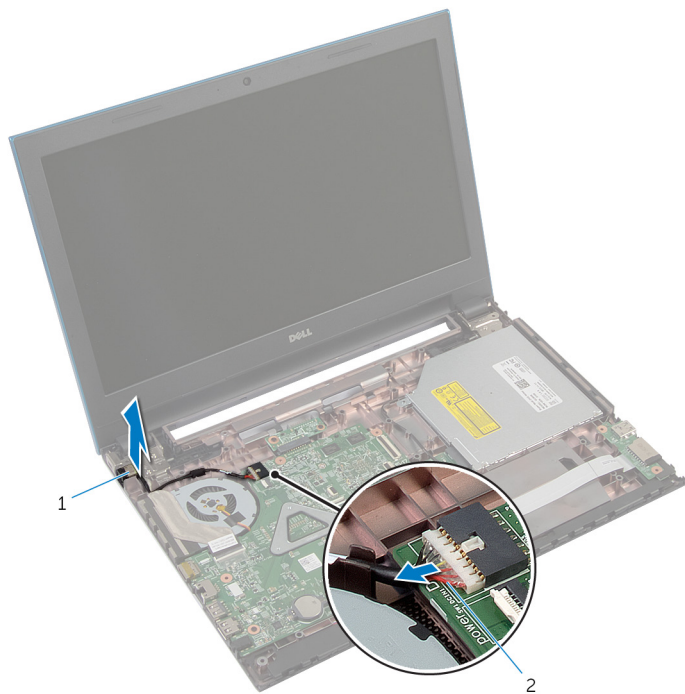

1 port napájecího adaptéru

2 kabel portu napájecího adaptéru

Výměna portu napájecího adaptéru



VAROVÁNÍ: Před manipulací uvnitř počítače si přečtěte bezpečnostní informace dodané s počítačem a postupujte podle kroků popsanych v části [Před manipulací uvnitř počítače](#). Po dokončení práce uvnitř počítače postupujte podle pokynů v části [Po dokončení práce uvnitř počítače](#). Další vzorové postupy naleznete na domovské stránce Regulatory Compliance (Soulad s předpisy) na adrese dell.com/regulatory_compliance.

Postup

- 1 Zasuňte port napájecího adaptéru do otvoru v základně počítače.
- 2 Ved'te kabel portu napájecího adaptéru vodítky na základně počítače.
- 3 Připojte kabel portu adaptéru napájení k základní desce.

Následné požadavky

- 1 Postupujte podle postupu od kroku 3 po krok 9 v části „Instalace [opěrky rukou](#)“.
- 2 Namontujte [klávesnici](#).
- 3 Postupujte podle postupu od kroku 4 po krok 6 v části „Instalace [pevného disku](#)“.
- 4 Nasaďte [spodní kryt](#).
- 5 Vložte [baterii](#).

Vyjmutí reproduktorů



VAROVÁNÍ: Před manipulací uvnitř počítače si přečtete bezpečnostní informace dodané s počítačem a postupujte podle kroků popsaných v části [Před manipulací uvnitř počítače](#). Po dokončení práce uvnitř počítače postupujte podle pokynů v části [Po dokončení práce uvnitř počítače](#). Další vzorové postupy naleznete na domovské stránce Regulatory Compliance (Soulad s předpisy) na adrese dell.com/regulatory_compliance.

Přípravné kroky

- 1 Vyjměte [baterii](#).
- 2 Sejměte [spodní kryt](#).
- 3 Postupujte podle postupu od kroku 1 po krok 3 v části „Vyjmutí [pevného disku](#)“.
- 4 Demontujte [klávesnici](#).
- 5 Postupujte podle postupu od kroku 1 po krok 7 v části „Vyjmutí [opěrky rukou](#)“.
- 6 Demontujte [desku I/O](#).

Postup

- 1 Odpojte kabel reproduktoru od základní desky.
- 2 Prohlédněte si vedení kabelu reproduktorů a odstraňte kabel z vodiček na základně počítače.

3 Vyměňte reproduktory i jejich kabel ze základny počítače.



1 kabel reproduktoru

2 reproduktory (2)

Výměna reproduktorů



VAROVÁNÍ: Před manipulací uvnitř počítače si přečtěte bezpečnostní informace dodané s počítačem a postupujte podle kroků popsaných v části [Před manipulací uvnitř počítače](#). Po dokončení práce uvnitř počítače postupujte podle pokynů v části [Po dokončení práce uvnitř počítače](#). Další vzorové postupy naleznete na domovské stránce Regulatory Compliance (Soulad s předpisy) na adrese dell.com/regulatory_compliance.

Postup

- 1 Zarovnejte reproduktory pomocí zarovnávacích výčnělků na základně počítače a zaklapněte reproduktory na místo.
- 2 Ved'te kabel reproduktoru vodičky na základně počítače.
- 3 Připojte kabel reproduktoru k základní desce.

Následné požadavky

- 1 Namontujte [desku I/O](#).
- 2 Postupujte podle postupu od kroku 3 po krok 9 v části „Instalace [opěrky rukou](#)“.
- 3 Namontujte [klávesnici](#).
- 4 Postupujte podle postupu od kroku 4 po krok 6 v části „Instalace [pevného disku](#)“.
- 5 Nasaďte [spodní kryt](#).
- 6 Vložte [baterii](#).

Vyjmutí základní desky



VAROVÁNÍ: Před manipulací uvnitř počítače si přečtěte bezpečnostní informace dodané s počítačem a postupujte podle kroků popsaných v části [Před manipulací uvnitř počítače](#). Po dokončení práce uvnitř počítače postupujte podle pokynů v části [Po dokončení práce uvnitř počítače](#). Další vzorové postupy naleznete na domovské stránce Regulatory Compliance (Soulad s předpisy) na adrese dell.com/regulatory_compliance.



POZNÁMKA: Výrobní číslo vašeho počítače je umístěno na základní desce. Po výměně základní desky je nutné zadat výrobní číslo v nastavení systému.



POZNÁMKA: Při výměně základní desky budou odstraněny všechny změny systému BIOS provedené v nastavení systému. Po výměně základní desky je třeba provést požadované změny znovu.



POZNÁMKA: Před odpojením kabelů od základní desky si poznačte jejich umístění, abyste je mohli po výměně základní desky znovu připojit.

Přípravné kroky

- 1 Vyjměte [baterii](#).
- 2 Sejměte [spodní kryt](#).
- 3 Vyjměte [paměťový modul](#).
- 4 Postupujte podle postupu od kroku 1 po krok 3 v části „Vyjmutí [pevného disku](#)“.
- 5 Postupujte podle postupu od kroku 1 po krok 2 v části „Vyjmutí [optické mechaniky](#)“.
- 6 Demontujte [bezdrátovou kartu](#).
- 7 Demontujte [klávesnici](#).
- 8 Postupujte podle postupu od kroku 1 po krok 7 v části „Vyjmutí [opěrky rukou](#)“.
- 9 Demontujte [desku konektoru baterie](#).
- 10 Demontujte [desku konektoru optické mechaniky](#).

Postup

- 1 Odlepte pásku, kterou je kabel displeje připevněn k základní desce.
- 2 Zdvihněte západky konektoru a odpojte kabel displeje a kabel desky I/O od základní desky.
- 3 Odpojte kabel portu napájecího adaptéru a kabel reproduktoru od základní desky.

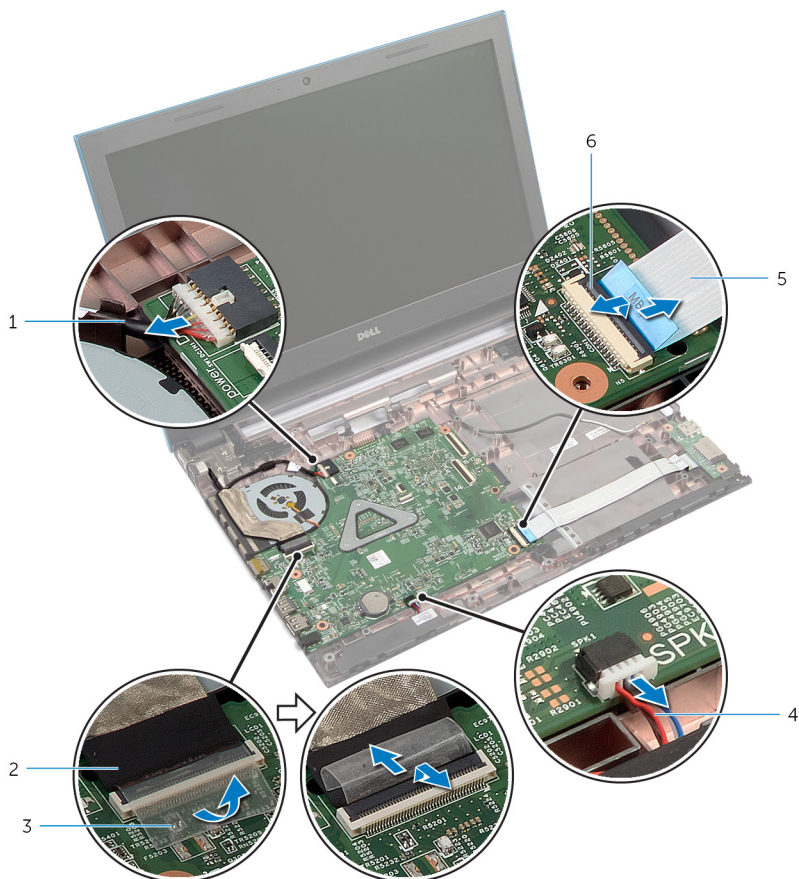

1 kabel portu napájecího adaptéru

2 kabel displeje

3 páska

4 kabel reproduktoru

5 kabel desky I/O

6 západka konektoru

- 4 Vyšroubujte šrouby připevňující základní desku k základně počítače.
- 5 Základní desku vyjměte ze základny počítače.

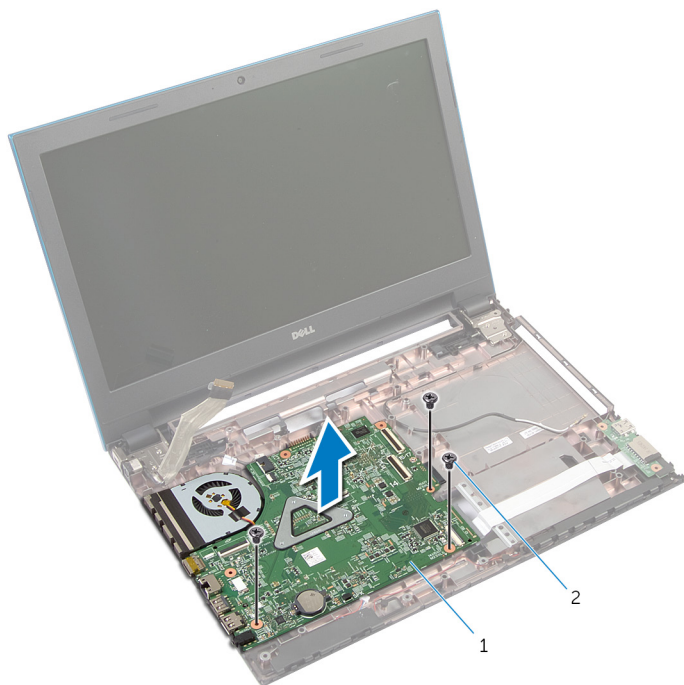

1 základní desku.

2 šrouby (3)

- 6 Postupujte podle postupu od kroku 1 po krok 4 v části „Demontáž [chladiče](#)“.

Zpětná montáž základní desky



VAROVÁNÍ: Před manipulací uvnitř počítače si přečtěte bezpečnostní informace dodané s počítačem a postupujte podle kroků popsaných v části [Před manipulací uvnitř počítače](#). Po dokončení práce uvnitř počítače postupujte podle pokynů v části [Po dokončení práce uvnitř počítače](#). Další vzorové postupy naleznete na domovské stránce Regulatory Compliance (Soulad s předpisy) na adrese dell.com/regulatory_compliance.



POZNÁMKA: Výrobní číslo vašeho počítače je umístěno na základní desce. Po výměně základní desky je nutné zadat výrobní číslo v nastavení systému.

Postup

- 1 Postupujte podle postupu od kroku 1 po krok 4 v části „Instalace [chladiče](#)“.
- 2 Zarovnejte otvory pro šrouby na základní desce s otvory pro šrouby v základně počítače.



VÝSTRAHA: Ujistěte se, zda nejsou pod základní deskou umístěny žádné kabely.

- 3 Našroubujte šrouby připevňující základní desku k základně počítače.
- 4 Připojte kabel portu napájecího adaptéru a kabel reproduktoru k základní desce.
- 5 Zasuňte kabel displeje a kabel desky I/O do konektorů na základní desce a zatlačte na západky konektorů, abyste kabely upevnili.
- 6 Přilepte pásku, kterou je kabel displeje připevněn k základní desce.

Následné požadavky

- 1 Nainstalujte [desku konektoru optické mechaniky](#).
- 2 Nainstalujte [desku konektoru baterie](#).
- 3 Postupujte podle postupu od kroku 3 po krok 9 v části „Instalace [opěrky rukou](#)“.
- 4 Namontujte [klávesnici](#).
- 5 Nainstalujte [bezdrátovou kartu](#).
- 6 Postupujte podle postupu od kroku 4 po krok 5 v části „Instalace [optické mechaniky](#)“.

- 7 Postupujte podle postupu od kroku 4 po krok 6 v části „Instalace [pevného disku](#)“.
- 8 Vložte [paměťový modul](#).
- 9 Nasaďte [spodní kryt](#).
- 10 Vložte [baterii](#).

Demontáž sestavy chladiče

 **VAROVÁNÍ:** Před manipulací uvnitř počítače si přečtěte bezpečnostní informace dodané s počítačem a postupujte podle kroků popsaných v části [Před manipulací uvnitř počítače](#). Po dokončení práce uvnitř počítače postupujte podle pokynů v části [Po dokončení práce uvnitř počítače](#). Další vzorové postupy naleznete na domovské stránce Regulatory Compliance (Soulad s předpisy) na adrese dell.com/regulatory_compliance.

 **VAROVÁNÍ:** Chladič se může za běžného provozu zahřát. Než se dotknete chladiče, nechte ho po dostatečnou dobu vychladnout.

 **VÝSTRAHA:** Abyste zajistili maximální chlazení procesoru, nedotýkejte se oblastí přenosu tepla na chladiči. Mastnota na vaší pokožce může snížit schopnost teplovodivé pasty přenášet teplo.

Přípravné kroky

- 1 Vyjměte [baterii](#).
- 2 Sejměte [spodní kryt](#).
- 3 Postupujte podle postupu od kroku 1 po krok 3 v části „Vyjmutí [pevného disku](#)“.
- 4 Postupujte podle postupu od kroku 1 po krok 2 v části „Vyjmutí [optické mechaniky](#)“.
- 5 Demontujte [bezdrátovou kartu](#).
- 6 Demontujte [klávesnici](#).
- 7 Postupujte podle postupu od kroku 1 po krok 7 v části „Vyjmutí [opěrky rukou](#)“.
- 8 Demontujte [desku konektoru baterie](#).
- 9 Demontujte [desku konektoru optické mechaniky](#).
- 10 Postupujte podle postupu od kroku 1 po krok 5 v části „Demontáž [základní desky](#)“.

Postup

 **POZNÁMKA:** Chladič vašeho počítače může vypadat odlišně v závislosti na objednané konfiguraci.

- 1 Obrátte základní desku a položte ji na rovný a čistý povrch.
- 2 Postupně (podle pořadí vyznačeného na chladiči) uvolněte jisticí šrouby, které připevňují sestavu chladiče k základní desce.
- 3 Odpojte kabel ventilátoru od základní desky.
- 4 Vyměňte sestavu chladiče ze základní desky.

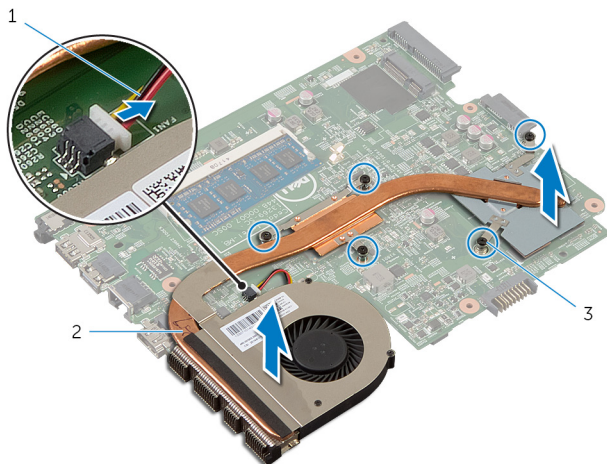

1 kabel ventilátoru

2 sestavu chladiče,

3 jisticí šrouby (5)

Montáž sestavy chladiče

 **VAROVÁNÍ:** Před manipulací uvnitř počítače si přečtěte bezpečnostní informace dodané s počítačem a postupujte podle kroků popsaných v části [Před manipulací uvnitř počítače](#). Po dokončení práce uvnitř počítače postupujte podle pokynů v části [Po dokončení práce uvnitř počítače](#). Další vzorové postupy naleznete na domovské stránce Regulatory Compliance (Soulad s předpisy) na adrese dell.com/regulatory_compliance.

 **VÝSTRAHA:** Nesprávné vyrovnání chladiče může způsobit poškození základní desky a procesoru.

Postup

- 1 Zarovnejte otvory šroubů na chladiči s otvory šroubů na základní desce.
- 2 Postupně (podle pořadí vyznačeného na chladiči) dotáhněte jisticí šrouby, které připevňují sestavu chladiče k základní desce.
- 3 Připojte kabel ventilátoru k základní desce.
- 4 Otočte základní desku vzhůru nohama.

Následné požadavky

- 1 Postupujte podle postupu od kroku 2 po krok 6 v části „Montáž [základní desky](#)“.
- 2 Nainstalujte [desku konektoru baterie](#).
- 3 Nainstalujte [desku konektoru optické mechaniky](#).
- 4 Postupujte podle postupu od kroku 3 po krok 9 v části „Instalace [opěrky rukou](#)“.
- 5 Namontujte [klávesnici](#).
- 6 Nainstalujte [bezdrátovou kartu](#).
- 7 Postupujte podle postupu od kroku 4 po krok 5 v části „Instalace [optické mechaniky](#)“.
- 8 Postupujte podle postupu od kroku 4 po krok 6 v části „Instalace [pevného disku](#)“.
- 9 Nasadte [spodní kryt](#).
- 10 Vložte [baterii](#).

Demontáž sestavy displeje

 **VAROVÁNÍ:** Před manipulací uvnitř počítače si přečtěte bezpečnostní informace dodané s počítačem a postupujte podle kroků popsaných v části [Před manipulací uvnitř počítače](#). Po dokončení práce uvnitř počítače postupujte podle pokynů v části [Po dokončení práce uvnitř počítače](#). Další vzorové postupy naleznete na domovské stránce Regulatory Compliance (Soulad s předpisy) na adrese dell.com/regulatory_compliance.

Přípravné kroky

- 1 Vyjměte [baterii](#).
- 2 Sejměte [spodní kryt](#).
- 3 Postupujte podle postupu od kroku 1 po krok 3 v části „Vyjmutí [pevného disku](#)“.
- 4 Postupujte podle postupu od kroku 1 po krok 2 v části „Vyjmutí [optické mechaniky](#)“.
- 5 Demontujte [klávesnici](#).
- 6 Postupujte podle postupu od kroku 1 po krok 7 v části „Vyjmutí [opěrky rukou](#)“.
- 7 Demontujte [port napájecího adaptéru](#).

Postup

- 1 Zavřete displej a otočte počítač spodní stranou vzhůru.
- 2 Odpojte anténní kabely od bezdrátové karty.

- 3** Vyměňte kabely antény z vodička na základně počítače.

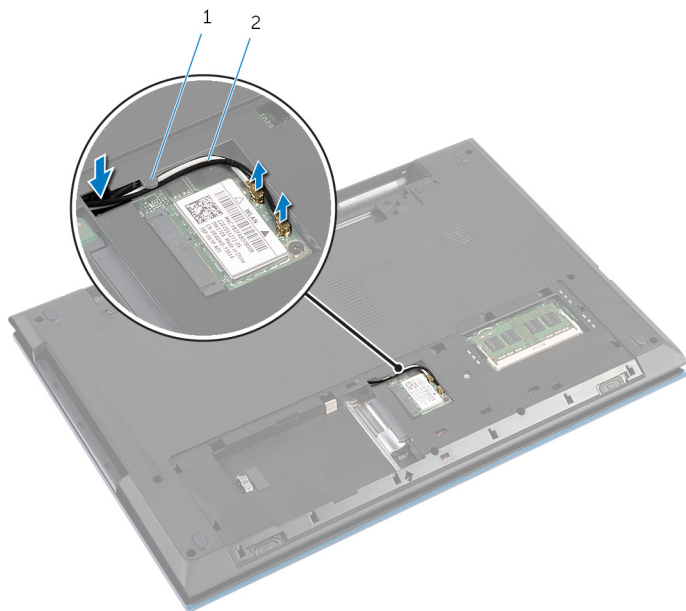

1 vodičko

2 anténní kabely (2)

- 4** Otočte počítač vzhůru nohama a otevřete displej, co nejvíce je to možné.
5 Vyměňte kabely antény ze slotu na základně počítače.
6 Odlepte pásku, kterou je kabel displeje připevněn k základní desce.

- 7 Zvedněte západku konektoru a odpojte kabel displeje od základní desky.



1 kabel displeje

2 páska

3 západka konektoru

- 8 Vyšroubujte šrouby, které připevňují závěsy displeje k základně počítače.
- 9 Poznačte si vedení kabelu antény a odstraňte kabel z vodiček na základně počítače.

- 10** Uvolněte závěsy displeje ze západek na základně počítače a zvedněte sestavu displeje ze základny počítače.

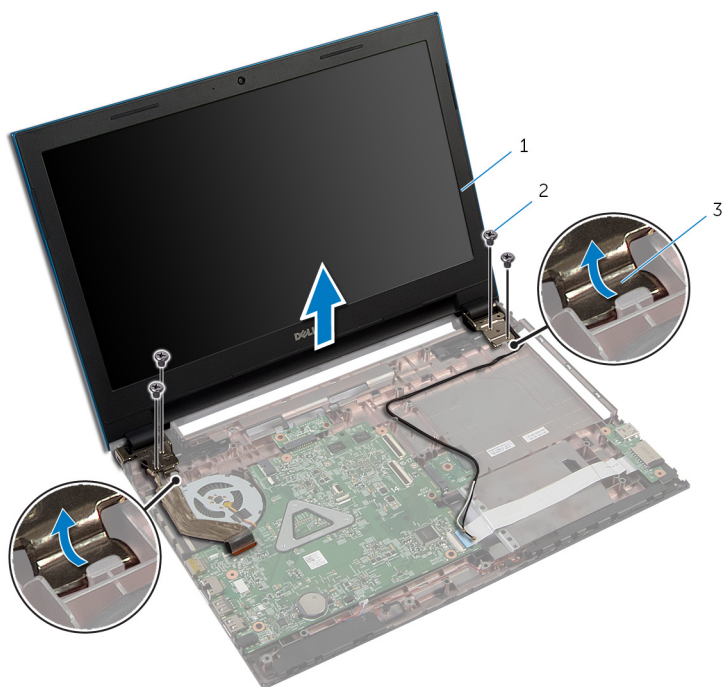

- 1 sestava displeje
3 závěsy displeje (2)

- 2 šrouby (4)

Montáž sestavy displeje

 **VAROVÁNÍ:** Před manipulací uvnitř počítače si přečtěte bezpečnostní informace dodané s počítačem a postupujte podle kroků popsaných v části [Před manipulací uvnitř počítače](#). Po dokončení práce uvnitř počítače postupujte podle pokynů v části [Po dokončení práce uvnitř počítače](#). Další vzorové postupy naleznete na domovské stránce Regulatory Compliance (Soulad s předpisy) na adrese dell.com/regulatory_compliance.

Postup

- 1 Zasuňte závěsy displeje pod západku na základně počítače a zarovnejte zdířku šroubů na závěsech displeje se zdířkami šroubů na základně počítače.
- 2 Našroubujte šrouby, které připevňují závěsy displeje k základně počítače.
- 3 Vedďte kabely antény vodičky na základně počítače.
- 4 Připojte kabel displeje k základní desce.
- 5 Přilepte pásku, kterou je kabel displeje připevněn k základní desce.
- 6 Vsuňte anténní kabely skrze otvor na základně počítače.
- 7 Zavřete displej a otočte počítač spodní stranou vzhůru.
- 8 Vedďte kabely antény vodičkem na základně počítače.
- 9 Připojte kabely antény k bezdrátové kartě. Přečtěte si část „Instalace [bezdrátové karty](#)“.
- 10 Otočte počítač vzhůru nohama a otevřete displej, co nejvíce je to možné.

Následné požadavky

- 1 Nainstalujte [port napájecího adaptéru](#).
- 2 Postupujte podle postupu od kroku 3 po krok 9 v části „Instalace [opěrky rukou](#)“.
- 3 Namontujte [klávesnici](#).
- 4 Postupujte podle postupu od kroku 4 po krok 5 v části „Instalace [optické mechaniky](#)“.
- 5 Postupujte podle postupu od kroku 4 po krok 6 v části „Instalace [pevného disku](#)“.
- 6 Nasadte [spodní kryt](#).
- 7 Vložte [baterii](#).

Demontáž čelního krytu displeje (bezel)

 **VAROVÁNÍ:** Před manipulací uvnitř počítače si přečtěte bezpečnostní informace dodané s počítačem a postupujte podle kroků popsanych v části [Před manipulací uvnitř počítače](#). Po dokončení práce uvnitř počítače postupujte podle pokynů v části [Po dokončení práce uvnitř počítače](#). Další vzorové postupy naleznete na domovské stránce Regulatory Compliance (Soulad s předpisy) na adrese dell.com/regulatory_compliance.

Přípravné kroky

 **POZNÁMKA:** Tyto instrukce se vztahují pouze na notebooky bez dotykového displeje.

- 1 Sejměte [spodní kryt](#).
- 2 Vyměňte [baterii](#).
- 3 Postupujte podle postupu od kroku 1 po krok 3 v části „Vyjmutí [pevného disku](#)“.
- 4 Postupujte podle postupu od kroku 1 po krok 2 v části „Vyjmutí [optické mechaniky](#)“.
- 5 Demontujte [klávesnici](#).
- 6 Postupujte podle postupu od kroku 1 po krok 7 v části „Vyjmutí [opěrky rukou](#)“.
- 7 Demontujte [port napájecího adaptéru](#).
- 8 Demontujte [sestavu displeje](#).

Postup

Prsty opatrně vypáče okraje čelního krytu displeje a vyjměte čelní kryt displeje ze sestavy displeje.



1 čelní kryt displeje

Montáž rámečku displeje

 **VAROVÁNÍ:** Před manipulací uvnitř počítače si přečtěte bezpečnostní informace dodané s počítačem a postupujte podle kroků popsaných v části [Před manipulací uvnitř počítače](#). Po dokončení práce uvnitř počítače postupujte podle pokynů v části [Po dokončení práce uvnitř počítače](#). Další vzorové postupy naleznete na domovské stránce Regulatory Compliance (Soulad s předpisy) na adrese dell.com/regulatory_compliance.

Postup

 **POZNÁMKA:** Tyto instrukce se vztahují pouze na notebooky bez dotykového displeje.

Zarovnejte rámeček displeje se zadním krytem displeje a opatrně jej zaklapněte na místo.

Následné požadavky

- 1 Nasadíte [sestavu displeje](#) zpět.
- 2 Nainstalujete [port napájecího adaptéru](#).
- 3 Postupujte podle postupu od kroku 3 po krok 9 v části „Instalace [opěrky rukou](#)“.
- 4 Namontujte [klávesnici](#).
- 5 Postupujte podle postupu od kroku 4 po krok 5 v části „Instalace [optické mechaniky](#)“.
- 6 Postupujte podle postupu od kroku 4 po krok 6 v části „Instalace [pevného disku](#)“.
- 7 Nasadíte [spodní kryt](#).
- 8 Vložte [baterii](#).

Demontáž panelu displeje

 **VAROVÁNÍ:** Před manipulací uvnitř počítače si přečtěte bezpečnostní informace dodané s počítačem a postupujte podle kroků popsanych v části [Před manipulací uvnitř počítače](#). Po dokončení práce uvnitř počítače postupujte podle pokynů v části [Po dokončení práce uvnitř počítače](#). Další vzorové postupy naleznete na domovské stránce Regulatory Compliance (Soulad s předpisy) na adrese dell.com/regulatory_compliance.

Přípravné kroky

 **POZNÁMKA:** Tyto instrukce se vztahují pouze na notebooky bez dotykového displeje.

- 1 Vyjměte [baterii](#).
- 2 Sejměte [spodní kryt](#).
- 3 Postupujte podle postupu od kroku 1 po krok 3 v části „Vyjmutí [pevného disku](#)“.
- 4 Postupujte podle postupu od kroku 1 po krok 2 v části „Vyjmutí [optické mechaniky](#)“.
- 5 Demontujte [klávesnici](#).
- 6 Postupujte podle postupu od kroku 1 po krok 7 v části „Vyjmutí [opěrky rukou](#)“.
- 7 Demontujte [port napájecího adaptéru](#).
- 8 Demontujte [sestavu displeje](#).
- 9 Demontujte [čelní kryt displeje \(bezel\)](#).

Postup

- 1 Odstraňte šrouby, které upevňují panel displeje k zadnímu krytu displeje.
- 2 Jemně zdvihněte panel displeje, otočte ho a umístěte ho na plochý a čistý povrch.

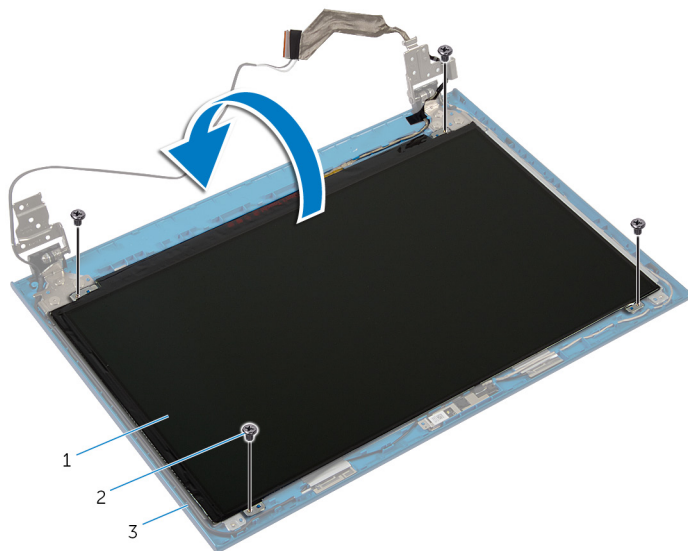

- | | | | |
|---|---------------------|---|------------|
| 1 | panel displeje. | 2 | šrouby (4) |
| 3 | zadní kryt displeje | | |

- 3 Odlepte pásku, která připevňuje kabel displeje k panelu displeje.

- 4 Zvedněte západku konektoru a odpojte kabel displeje od panelu displeje.

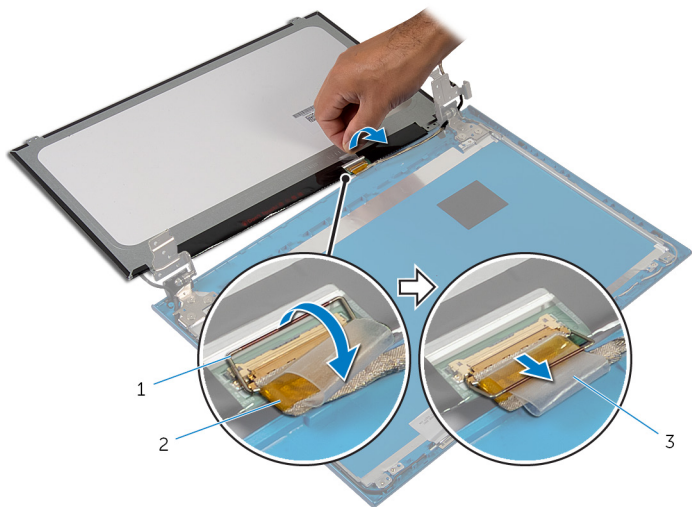

1 západka konektoru

2 kabel displeje

3 páska

Montáž panelu displeje

 **VAROVÁNÍ:** Před manipulací uvnitř počítače si přečtěte bezpečnostní informace dodané s počítačem a postupujte podle kroků popsaných v části [Před manipulací uvnitř počítače](#). Po dokončení práce uvnitř počítače postupujte podle pokynů v části [Po dokončení práce uvnitř počítače](#). Další vzorové postupy naleznete na domovské stránce Regulatory Compliance (Soulad s předpisy) na adrese dell.com/regulatory_compliance.

Postup

 **POZNÁMKA:** Tyto instrukce se vztahují pouze na notebooky bez dotykového displeje.

- 1 Připojte kabel displeje k panelu displeje a zajistěte ho zatlačením na západku konektoru.
- 2 Přilepte pásku na kabel displeje.
- 3 Jemně umístěte panel displeje na zadní kryt displeje.
- 4 Zarovnejte otvory pro šrouby na panelu displeje s otvory pro šrouby na zadním krytu displeje.
- 5 Utáhněte šrouby, které upevňují panel displeje k zadnímu krytu displeje.

Následné požadavky

- 1 Nasaďte [čelní kryt \(bezel\) displeje](#).
- 2 Nasaďte [sestavu displeje](#) zpět.
- 3 Nainstalujte [port napájecího adaptéru](#).
- 4 Postupujte podle postupu od kroku 3 po krok 9 v části „Instalace [opěrky rukou](#)“.
- 5 Namontujte [klávesnici](#).
- 6 Postupujte podle postupu od kroku 4 po krok 5 v části „Instalace [optické mechaniky](#)“.
- 7 Postupujte podle postupu od kroku 4 po krok 6 v části „Instalace [pevného disku](#)“.
- 8 Nasaďte [spodní kryt](#).
- 9 Vložte [baterii](#).

Demontáž závěsů displeje

 **VAROVÁNÍ:** Před manipulací uvnitř počítače si přečtěte bezpečnostní informace dodané s počítačem a postupujte podle kroků popsaných v části [Před manipulací uvnitř počítače](#). Po dokončení práce uvnitř počítače postupujte podle pokynů v části [Po dokončení práce uvnitř počítače](#). Další vzorové postupy naleznete na domovské stránce Regulatory Compliance (Soulad s předpisy) na adrese dell.com/regulatory_compliance.

Přípravné kroky

 **POZNÁMKA:** Tyto instrukce se vztahují pouze na notebooky bez dotykového displeje.

- 1 Vyjměte [baterii](#).
- 2 Sejměte [spodní kryt](#).
- 3 Postupujte podle postupu od kroku 1 po krok 3 v části „Vyjmutí [pevného disku](#)“.
- 4 Postupujte podle postupu od kroku 1 po krok 2 v části „Vyjmutí [optické mechaniky](#)“.
- 5 Demontujte [klávesnici](#).
- 6 Postupujte podle postupu od kroku 1 po krok 7 v části „Vyjmutí [opěrky rukou](#)“.
- 7 Demontujte [port napájecího adaptéru](#).
- 8 Demontujte [sestavu displeje](#).
- 9 Demontujte [čelní kryt displeje \(bezel\)](#).

Postup

- 1 Odstraňte šrouby, které upevňují panty displeje k zadnímu krytu displeje.
- 2 Závěsy displeje zvedněte směrem od zadního krytu displeje.

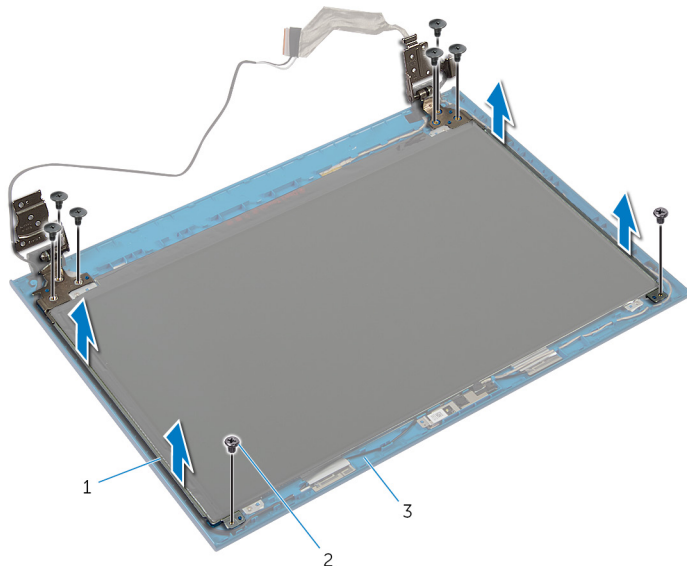

- 1 závěsy displeje (2)
- 3 zadní kryt displeje

- 2 šrouby (8)

Montáž závěsů displeje

 **VAROVÁNÍ:** Před manipulací uvnitř počítače si přečtěte bezpečnostní informace dodané s počítačem a postupujte podle kroků popsaných v části [Před manipulací uvnitř počítače](#). Po dokončení práce uvnitř počítače postupujte podle pokynů v části [Po dokončení práce uvnitř počítače](#). Další vzorové postupy naleznete na domovské stránce Regulatory Compliance (Soulad s předpisy) na adrese dell.com/regulatory_compliance.

Postup

 **POZNÁMKA:** Tyto instrukce se vztahují pouze na notebooky bez dotykového displeje.

- 1 Zarovnejte otvory pro šrouby v závěsech displeje s otvory pro šrouby v zadním krytu displeje.
- 2 Zašroubujte šrouby, které připevňují závěsy displeje k zadnímu krytu displeje.

Následné požadavky

- 1 Nasadte [čelní kryt \(bezel\) displeje](#).
- 2 Nasadte [sestavu displeje](#) zpět.
- 3 Nainstalujte [port napájecího adaptéru](#).
- 4 Postupujte podle postupu od kroku 3 po krok 9 v části „Instalace [opěrky rukou](#)“.
- 5 Namontujte [klávesnici](#).
- 6 Postupujte podle postupu od kroku 4 po krok 5 v části „Instalace [optické mechaniky](#)“.
- 7 Postupujte podle postupu od kroku 4 po krok 6 v části „Instalace [pevného disku](#)“.
- 8 Nasadte [spodní kryt](#).
- 9 Vložte [baterii](#).

Demontáž kamery

 **VAROVÁNÍ:** Před manipulací uvnitř počítače si přečtěte bezpečnostní informace dodané s počítačem a postupujte podle kroků popsanych v části [Před manipulací uvnitř počítače](#). Po dokončení práce uvnitř počítače postupujte podle pokynů v části [Po dokončení práce uvnitř počítače](#). Další vzorové postupy naleznete na domovské stránce Regulatory Compliance (Soulad s předpisy) na adrese dell.com/regulatory_compliance.

Přípravné kroky

 **POZNÁMKA:** Tyto instrukce se vztahují pouze na notebooky bez dotykového displeje.

- 1 Vyjměte [baterii](#).
- 2 Sejměte [spodní kryt](#).
- 3 Postupujte podle postupu od kroku 1 po krok 3 v části „Vyjmutí [pevného disku](#)“.
- 4 Postupujte podle postupu od kroku 1 po krok 2 v části „Vyjmutí [optické mechaniky](#)“.
- 5 Demontujte [klávesnici](#).
- 6 Postupujte podle postupu od kroku 1 po krok 3 v části „Vyjmutí [opěrky rukou](#)“.
- 7 Demontujte [port napájecího adaptéru](#).
- 8 Demontujte [sestavu displeje](#).
- 9 Demontujte [čelní kryt displeje \(bezel\)](#).

Postup

- 1 Opatrně zdvihněte modul kamery ze zadního krytu displeje.
- 2 Zdvihněte pod úhlem modul kamery a vyjměte ho zespod výčnůlků na zadním krytu displeje.

3 Odpojte kabel kamery od modulu kamery.

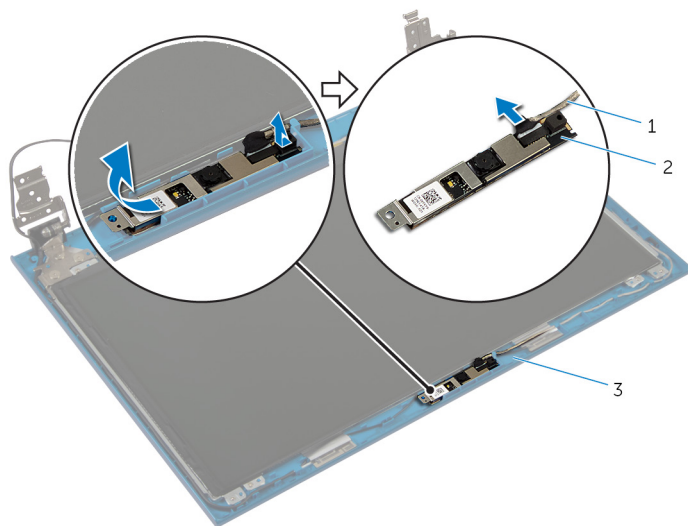

1 Kabel kamery

2 modul kamery

3 zadní kryt displeje

Výměna kamery



VAROVÁNÍ: Před manipulací uvnitř počítače si přečtěte bezpečnostní informace dodané s počítačem a postupujte podle kroků popsaných v části [Před manipulací uvnitř počítače](#). Po dokončení práce uvnitř počítače postupujte podle pokynů v části [Po dokončení práce uvnitř počítače](#). Další vzorové postupy naleznete na domovské stránce Regulatory Compliance (Soulad s předpisy) na adrese dell.com/regulatory_compliance.

Postup



POZNÁMKA: Tyto instrukce se vztahují pouze na notebooky bez dotykového displeje.

- 1 Připojte kabel k modulu kamery.
- 2 Zasuňte kameru pod západku na zadním krytu displeje a přilepte modul kamery k zadnímu krytu displeje.

Následné požadavky

- 1 Nasadte [čelní kryt \(bezel\) displeje](#).
- 2 Nasadte [sestavu displeje](#) zpět.
- 3 Nainstalujte [port napájecího adaptéru](#).
- 4 Postupujte podle postupu od kroku 3 po krok 9 v části „Instalace [opěrky rukou](#)“.
- 5 Namontujte [klávesnici](#).
- 6 Postupujte podle postupu od kroku 4 po krok 5 v části „Instalace [optické mechaniky](#)“.
- 7 Postupujte podle postupu od kroku 4 po krok 6 v části „Instalace [pevného disku](#)“.
- 8 Nasadte [spodní kryt](#).
- 9 Vložte [baterii](#).

Aktualizace systému BIOS



Aktualizaci systému BIOS je vhodné provést v případě, že je k dispozici jeho nová verze, nebo v případě výměny systémové desky. Postup aktualizace systému BIOS:

- 1 Zapněte počítač.
- 2 Přejděte na web **dell.com/support**.
- 3 Pokud máte k dispozici výrobní číslo počítače, zadejte výrobní číslo počítače a klikněte na tlačítko **Odeslat**.
Pokud nemáte k dispozici výrobní číslo počítače (Service Tag), klikněte na možnost **Automaticky zjistit můj produkt** a umožněte tak automatické rozpoznání výrobního čísla počítače.
 **POZNÁMKA:** Pokud nelze rozpoznat servisní štítek počítače automaticky, vyberte svůj produkt z kategorií produktů.
- 4 Klikněte na položku **Získat ovladače a položky ke stažení**.
- 5 Klikněte na možnost **Zobrazit všechny disky**.
- 6 V rozevíracím poli **Operační systém** vyberte operační systém nainstalovaný do počítače.
- 7 Klepněte na možnost **BIOS**.
- 8 Klikněte na odkaz **Stahování souboru** a stáhněte si nejnovější verzi systému BIOS pro váš počítač.
- 9 Na další stránce vyberte možnost **Stahování jednoho souboru** a klikněte na tlačítko **Pokračovat**.
- 10 Uložte soubor a po dokončení stahování přejděte do složky, kam jste uložili soubor s aktualizací systému BIOS.
- 11 Dvakrát klikněte na ikonu souboru s aktualizací systému BIOS a postupujte podle pokynů na obrazovce.

Pomoc a kontakt na společnost Dell



Zdroje samostatné pomoci

Informace a nápovědu k produktům a službám Dell můžete získat v těchto zdrojích samostatné pomoci.

Informace o samostatné pomoci	Možnosti samostatné pomoci
Přístup k nápovědě systému Windows	Windows 8 — Otevřete ovládací panel Hledat, zadejte do vyhledávacího pole výraz Nápověda a podpora a stiskněte klávesu <Enter>. Windows 7 — Klikněte na možnost Start  → Nápověda a podpora .
Informace o produktech a službách společnosti Dell	Viz web dell.com
Informace o řešení potíží, uživatelské příručky, pokyny nastavení, technické údaje produktu, blogy technické nápovědy, ovladače, aktualizace softwaru atd.	Viz web dell.com/support
Informace o systému Microsoft Windows 8	Viz web dell.com/windows8
Informace o systému Microsoft Windows 7	Klikněte na možnost Start  → Všechny programy → Dokumentace nápovědy Dell
Informace o operačním systému, nastavení a používání počítače, zálohování dat, diagnostice atd.	Viz část <i>Me and My Dell</i> na webu dell.com/support/manuals .

Kontaktování společnosti Dell

Informace o kontaktování společnosti Dell ohledně prodeje, technické podpory a záležitostí týkajících se zákaznických služeb naleznete na webu **dell.com/contactdell**.

-  **POZNÁMKA:** Dostupnost se liší v závislosti na zemi a produktu a některé služby nemusí být ve vaší zemi k dispozici.
-  **POZNÁMKA:** Pokud nemáte aktivní internetové připojení, můžete najít kontaktní informace na nákupní faktuře, balicím seznamu, účtence nebo v katalogu produktů společnosti Dell.